

교체형 걸이화분

감사합니다



꽃사랑영농조합법인

경기도 용인시 처인구 원삼면 원양로 602-30

T : 031-323-2778 F : 031-323-2720

www.totalgarden.co.kr

꽃사랑영농조합법인

T : 031-323-2778 F : 031-323-2720

www.totalgarden.co.kr



목 차

I. 설치사진

- 웨이브페츄니아
- 야생화
- 허브
- 원형볼 · 걸이화분

II. 식물 재배과정

III. 식생상자 설치과정

IV. 관수 시스템

V. 특허자료

VI. 조달청 등록자료

1. 설치사진 - 웨이브페츨니아

수원 광고호수공원



1. 설치사진 - 웨이브페츨니아

하남시청



1. 설치사진 - 웨이브페츨니아

하남시청



1. 설치사진 - 웨이브페츨니아

수원광교호수공원



1. 설치사진 - 웨이브페츨니아

수원 권선구 육교



1. 설치사진 - 웨이브페츨니아

인천공항1청사



1. 설치사진 - 웨이브페츨니아

인천공항1청사



1. 설치사진 - 웨이브페츨니아

인천공항2청사



1. 설치사진- 웨이브페츨니아

인천공항2청사



1. 설치사진- 웨이브페츨니아

과천 가로쉼터



1. 설치사진 - 웨이브페츨니아

과천 가로섬터



1. 설치사진 - 웨이브페츨니아

용인 처인구



1. 설치사진- 웨이브페츨니아

고양시



1. 설치사진- 웨이브페츨니아

서울 도봉구



1. 설치사진- 웨이브페츨니아

서울 도봉구



1. 설치사진- 웨이브페츨니아

서울 도봉구, 서울 군자교



1. 설치사진- 웨이브페츨니아

강동구 길동



1. 설치사진- 혼식(칼리브라코아, 버베나 등)

수원광교호수공원

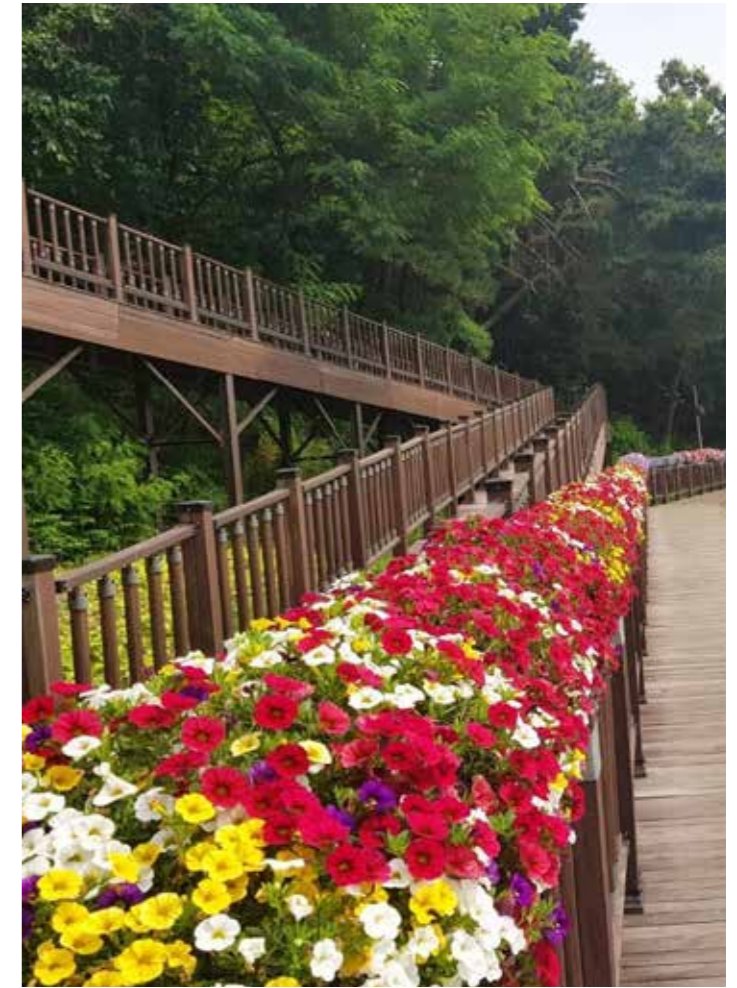

1. 설치사진- 혼식(칼리브라코아, 버베나 등)

인천공항청사.
서울 도봉구



1. 설치사진- 야생화

수원 광고호수공원

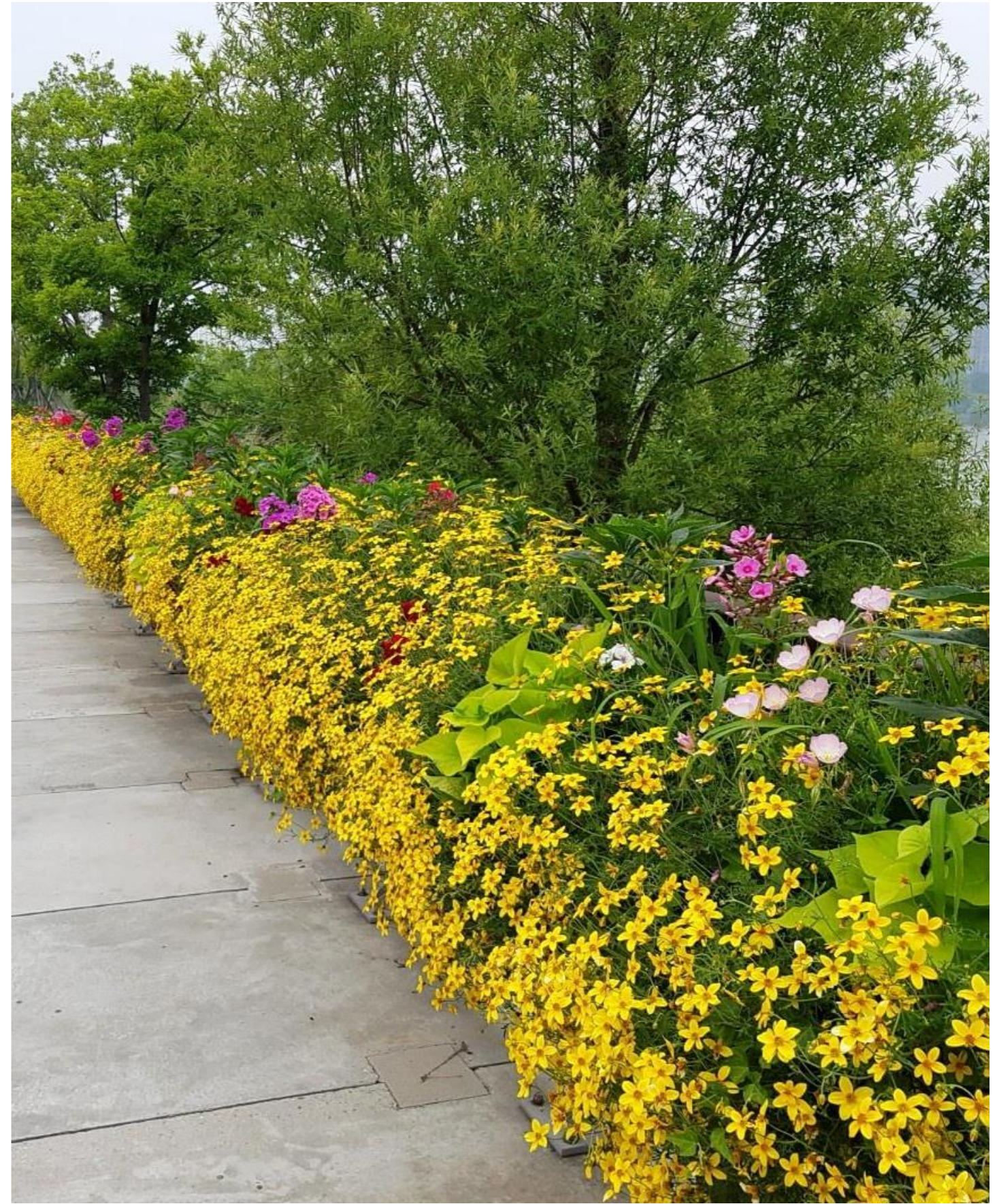

1. 설치사진- 야생화

수원 광교호수공원



1. 설치사진- 야생화

안산시 도로난간



1. 설치사진- 허브

수원광교호수공원



1. 설치사진- 허브

수원광교호수공원



1. 설치사진- 허브

수원광교호수공원



1. 설치사진- 원형 걸이화분

평택시청



I. 설치사진 - 원형볼(태양광)

의정부신곡1동



II. 식물 재배방법

식생상자 식재방법

식생상자에 포트 심기



식재 후



식생상자를
이용한
식재방법

성장 후



현장 출하



III. 식생상자 설치과정

난간화분 설치과정



식생상자에서 꽃키우기
-대략 40일정도소요



난간.웬스에 특허받은 일체
형 화분설치



난간화분에 퍼라이트, 화산석
및 영양토 포설작업

완료후 활착된 모습



식재완료



식생상자 설치-손쉬운 교체

IV. 관수 시스템

자동관수 시스템

효율적 구조를 활용한 관수시스템. 효율적 관수와
인건비 절감을 통한 관리 비용을 줄일수 있다.



개별노즐



대형물통



자동관수밸브



연결부위



노즐연결



V. 특허자료

특허증-교체형 이중식생상자

V. 특허자료

특허 주요 내용



특허증 CERTIFICATE OF PATENT

특허 제 10-1376295 호 (PATENT NUMBER) 출원번호 (APPLICATION NUMBER) 제 2013-0144547 호
출원일 (FILING DATE:YY/MM/DD) 2013년 11월 26일
등록일 (REGISTRATION DATE:YY/MM/DD) 2014년 03월 13일

발명의명칭 (TITLE OF THE INVENTION)
교체형 이중 식생상자

특허권자 (PATENTEE)
등록사항란에 기재

발명자 (INVENTOR)
등록사항란에 기재

위의 발명은 「특허법」에 따라 특허등록원부에 등록되었음을 증명합니다.

(THIS IS TO CERTIFY THAT THE PATENT IS REGISTERED ON THE REGISTER OF THE KOREAN INTELLECTUAL PROPERTY OFFICE.)

2014년 03월 13일



특허청장 김영민
COMMISSIONER, THE KOREAN INTELLECTUAL PROPERTY OFFICE



연차등록료 납부일은 설정등록일 이후 4년차부터 매년 03월 13일까지이며 등록원부로 권리관계를 확인바랍니다.

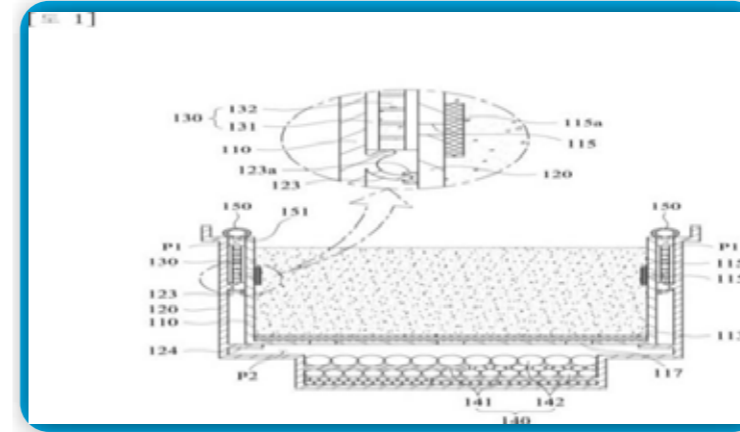

1

교체 가능한 이중형태의 식생상자에 수분공급 및 식생환경이 열악한 도로에서 계절별로 다양한 종류의 식물을 간편하게 교체할 수 있는 장점이 있다.

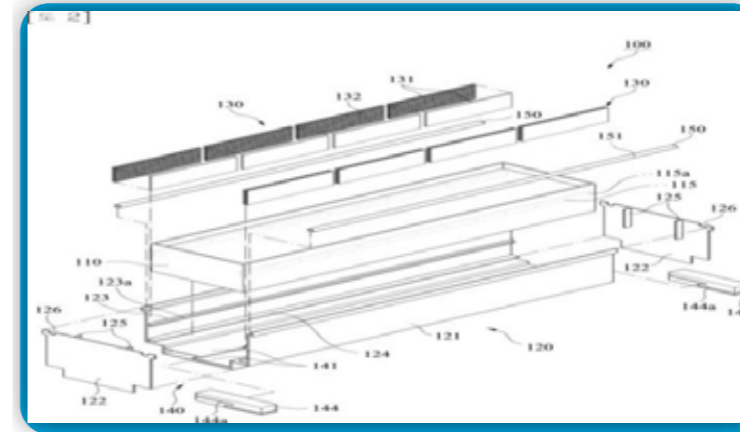

2

외부와 내부 식생상자의 교체가 가능 하도록 되어 있어 계절별로 다양한 식물의 교체작업으로 인한 설비 유지비를 절감할 수 있다.

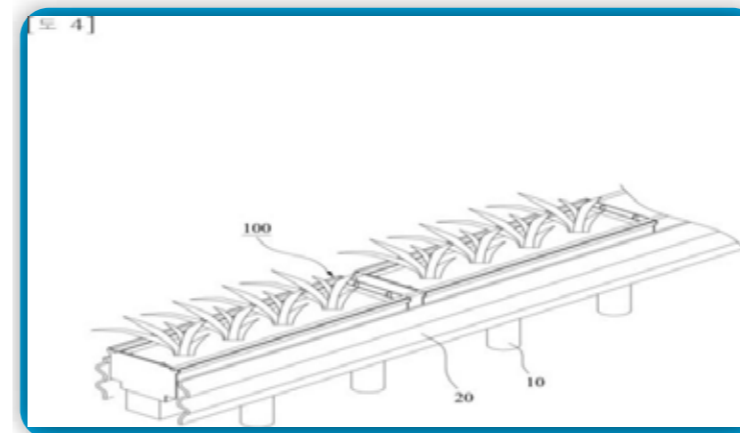





3

식물의 고사방지, 수분 및 양분의 원활한 공급과 식물의 성장을 안정적으로 유지





VI. 조달청 등록자료

식생백 조달등록 자료

□		<p>기타화초 꽃사랑 영농조합법인 [중소기업] 꽃사랑 영농조합법인 기타화초, 꽃사랑, FLFA-60, 다년초, 스텔라원추리외7종, 초장 10~35cm, 식생백, 500×200×200mm [납품장소 하차도] 다량납품요구시 할인율이 적용됩니다. 납품기한: 30일 (납품요구일로부터) 계약기간: 2017/01/13 - 2020/01/08 원산지: 대한민국 제조사: 꽃사랑영농조합법인 본사소재지: 경기도 용인시 처인구 원삼면 원양로 602-30</p> <p>공장소재지 우선구매대상: 해당 없음 의무구매대상: 해당 없음</p>	<p>22866361</p> <p>상품관련정보 다수공급자계약</p> <p>[전지역(제주,도 서지역 제외)]</p>	<p>38,000 원</p> <p>장</p>
□		<p>기타화초 꽃사랑 영농조합법인 [중소기업] 꽃사랑 영농조합법인 기타화초, 꽃사랑, FLFA-68, 다년초, 구절초외7종, 초장10~35cm, 식생백, 500×200×200mm [납품장소 하차도] 다량납품요구시 할인율이 적용됩니다. 납품기한: 30일 (납품요구일로부터) 계약기간: 2017/01/13 - 2020/01/08 원산지: 대한민국 제조사: 꽃사랑영농조합법인 본사소재지: 경기도 용인시 처인구 원삼면 원양로 602-30</p> <p>공장소재지 우선구매대상: 해당 없음 의무구매대상: 해당 없음</p>	<p>22869936</p> <p>상품관련정보 다수공급자계약</p> <p>[전지역(제주,도 서지역 제외)]</p>	<p>38,000 원</p> <p>장</p>
□		<p>기타화초 꽃사랑 영농조합법인 [중소기업] 꽃사랑 영농조합법인 기타화초, 꽃사랑, FLFA-61, 다년초, 무늬마삭줄외9종, 초장 10~35cm, 식생백, 500×200×200mm [납품장소 하차도] 다량납품요구시 할인율이 적용됩니다. 납품기한: 30일 (납품요구일로부터) 계약기간: 2017/01/13 - 2020/01/08 원산지: 대한민국 제조사: 꽃사랑영농조합법인 본사소재지: 경기도 용인시 처인구 원삼면 원양로 602-30</p> <p>공장소재지 우선구매대상: 해당 없음 의무구매대상: 해당 없음</p>	<p>22866362</p> <p>상품관련정보 다수공급자계약</p> <p>[전지역(제주,도 서지역 제외)]</p>	<p>40,000 원</p> <p>장</p>
□		<p>기타화초 꽃사랑 영농조합법인 [중소기업] 꽃사랑 영농조합법인 기타화초, 꽃사랑, FLFA-66, 다년초, 기린초외8종, 초장10~35cm, 식생백, 500×200×200mm [납품장소 하차도] 다량납품요구시 할인율이 적용됩니다. 납품기한: 30일 (납품요구일로부터) 계약기간: 2017/01/13 - 2020/01/08 원산지: 대한민국 제조사: 꽃사랑영농조합법인 본사소재지: 경기도 용인시 처인구 원삼면 원양로 602-30</p> <p>공장소재지 우선구매대상: 해당 없음 의무구매대상: 해당 없음</p>	<p>22869934</p> <p>상품관련정보 다수공급자계약</p> <p>[전지역(제주,도 서지역 제외)]</p>	<p>40,000 원</p> <p>장</p>
□		<p>기타화초 꽃사랑 영농조합법인 [중소기업] 꽃사랑 영농조합법인 기타화초, 꽃사랑, FLFA-67, 다년초, 원추리외9종, 초장10~35cm, 식생백, 500×200×200mm [납품장소 하차도] 다량납품요구시 할인율이 적용됩니다. 납품기한: 30일 (납품요구일로부터) 계약기간: 2017/01/13 - 2020/01/08 원산지: 대한민국 제조사: 꽃사랑영농조합법인 본사소재지: 경기도 용인시 처인구 원삼면 원양로 602-30</p> <p>공장소재지 우선구매대상: 해당 없음 의무구매대상: 해당 없음</p>	<p>22869935</p> <p>상품관련정보 다수공급자계약</p> <p>[전지역(제주,도 서지역 제외)]</p>	<p>40,000 원</p> <p>장</p>

VI. 조달청 등록자료

식생백 조달등록 자료

□		<p>기타화초 꽃사랑 영농조합법인 [중소기업] 꽃사랑 영농조합법인 기타화초, 꽃사랑영농조합법인, FLFA-59, 일년초, 웨이브페츨니아, 식생백, 500×200×200mm [납품장소 하차도] 다량납품요구시 할인율이 적용됩니다. 납품기한: 30일 (납품요구일로부터) 계약기간: 2017/01/13 - 2020/01/08 원산지: 대한민국 제조사: 꽃사랑영농조합법인 본사소재지: 경기도 용인시 처인구 원삼면 원양로 602-30</p> <p>공장소재지 우선구매대상: 해당 없음 의무구매대상: 해당 없음</p>	<p>22669987</p> <p>상품관련정보 다수공급자계약</p> <p>[전지역(제주,도 서지역 제외)]</p>	<p>42,000 원</p> <p>장</p>
□		<p>기타화초 꽃사랑 영농조합법인 [중소기업] 꽃사랑 영농조합법인 기타화초, 꽃사랑, FLFA-62, 다년초, 무늬비비추외10종, 초장 10~35cm, 식생백, 500×200×200mm [납품장소 하차도] 다량납품요구시 할인율이 적용됩니다. 납품기한: 30일 (납품요구일로부터) 계약기간: 2017/01/13 - 2020/01/08 원산지: 대한민국 제조사: 꽃사랑영농조합법인 본사소재지: 경기도 용인시 처인구 원삼면 원양로 602-30</p> <p>공장소재지 우선구매대상: 해당 없음 의무구매대상: 해당 없음</p>	<p>22866363</p> <p>상품관련정보 다수공급자계약</p> <p>[전지역(제주,도 서지역 제외)]</p>	<p>42,000 원</p> <p>장</p>
□		<p>기타화초 꽃사랑 영농조합법인 [중소기업] 꽃사랑 영농조합법인 기타화초, 꽃사랑, FLFA-63, 다년초, 애플민트외9종, 초장10~35cm, 식생백, 500×200×200mm [납품장소 하차도] 다량납품요구시 할인율이 적용됩니다. 납품기한: 30일 (납품요구일로부터) 계약기간: 2017/01/13 - 2020/01/08 원산지: 대한민국 제조사: 꽃사랑영농조합법인 본사소재지: 경기도 용인시 처인구 원삼면 원양로 602-30</p> <p>공장소재지 우선구매대상: 해당 없음 의무구매대상: 해당 없음</p>	<p>22863929</p> <p>상품관련정보 다수공급자계약</p> <p>[전지역(제주,도 서지역 제외)]</p>	<p>45,000 원</p> <p>장</p>
□		<p>기타화초 꽃사랑 영농조합법인 [중소기업] 꽃사랑 영농조합법인 기타화초, 꽃사랑, FLFA-64, 다년초, 라벤더외9종, 초장10~35cm, 식생백, 500×200×200mm [납품장소 하차도] 다량납품요구시 할인율이 적용됩니다. 납품기한: 30일 (납품요구일로부터) 계약기간: 2017/01/13 - 2020/01/08 원산지: 대한민국 제조사: 꽃사랑영농조합법인 본사소재지: 경기도 용인시 처인구 원삼면 원양로 602-30</p> <p>공장소재지 우선구매대상: 해당 없음 의무구매대상: 해당 없음</p>	<p>22863930</p> <p>상품관련정보 다수공급자계약</p> <p>[전지역(제주,도 서지역 제외)]</p>	<p>45,000 원</p> <p>장</p>

VI. 조달청 등록자료

초화 조달등록 자료

기타화초 꽃사랑 영농조합법인 [중소기업] 꽃사랑 영농조합법인

기타화초, 꽃사랑, FLFB-07, 다년초, 꽃잔디/홍설, 초장5~35cm, 8cm포트

[납품장소 하차도] 다량납품요구시 **할인율**이 적용됩니다.

납품기한 : 30일 (납품요구일로부터)

계약기간: 2017/01/13 - 2020/01/08

원산지 : 대한민국

제조사 : 꽃사랑영농조합법인

본사소재지 : 경기도 용인시 처인구 원삼면 원양로 602-30

공정소재지

우선구매대상 : 해당 없음

의무구매대상 : 해당 없음

22202274

상품관련정보

다수공급자계약

[전지역(제주,도

서지역 제외)]

240 원

본



기타화초 꽃사랑 영농조합법인 [중소기업] 꽃사랑 영농조합법인

기타화초, 꽃사랑, FLFB-12, 다년초, 맥문동, 초장5~35cm, 3~5분얼

[납품장소 하차도] 다량납품요구시 **할인율**이 적용됩니다.

납품기한 : 30일 (납품요구일로부터)

계약기간: 2017/01/13 - 2020/01/08

원산지 : 대한민국

제조사 : 꽃사랑영농조합법인

본사소재지 : 경기도 용인시 처인구 원삼면 원양로 602-30

공정소재지

우선구매대상 : 해당 없음

의무구매대상 : 해당 없음

22204901

상품관련정보

다수공급자계약

[전지역(제주,도

서지역 제외)]

240 원

본



기타화초 꽃사랑 영농조합법인 [중소기업] 꽃사랑 영농조합법인

기타화초, 꽃사랑, FLFB-16, 다년초, 벌개미취, 초장5~35cm, 8cm포트

[납품장소 하차도] 다량납품요구시 **할인율**이 적용됩니다.

납품기한 : 30일 (납품요구일로부터)

계약기간: 2017/01/13 - 2020/01/08

원산지 : 대한민국

제조사 : 꽃사랑영농조합법인

본사소재지 : 경기도 용인시 처인구 원삼면 원양로 602-30

공정소재지

우선구매대상 : 해당 없음

의무구매대상 : 해당 없음

22202282

상품관련정보

다수공급자계약

[전지역(제주,도

서지역 제외)]

240 원

본



기타화초 꽃사랑 영농조합법인 [중소기업] 꽃사랑 영농조합법인

기타화초, 꽃사랑, FLFB-03, 다년초, 구절초, 초장5~50cm, 8cm포트

[납품장소 하차도] 다량납품요구시 **할인율**이 적용됩니다.

납품기한 : 30일 (납품요구일로부터)

계약기간: 2017/01/13 - 2020/01/08

원산지 : 대한민국

제조사 : 꽃사랑영농조합법인

본사소재지 : 경기도 용인시 처인구 원삼면 원양로 602-30

공정소재지

우선구매대상 : 해당 없음

의무구매대상 : 해당 없음

22202270

상품관련정보

다수공급자계약

[전지역(제주,도

서지역 제외)]

250 원

본



기타화초 꽃사랑 영농조합법인 [중소기업] 꽃사랑 영농조합법인

기타화초, 꽃사랑, FLFA-26, 일년초, 사루비아, 초장5~35cm, 10.2cm포트

[납품장소 하차도] 다량납품요구시 **할인율**이 적용됩니다.

납품기한 : 30일 (납품요구일로부터)

계약기간: 2017/01/13 - 2020/01/08

원산지 : 대한민국

제조사 : 꽃사랑영농조합법인

본사소재지 : 경기도 용인시 처인구 원삼면 원양로 602-30

공정소재지

우선구매대상 : 해당 없음

의무구매대상 : 해당 없음

22202246

상품관련정보

다수공급자계약

[전지역(제주,도

서지역 제외)]

260 원

본



VI. 조달청 등록자료

초화 조달등록 자료

기타화초 꽃사랑 영농조합법인 [중소기업] 꽃사랑 영농조합법인

기타화초, 꽃사랑, FLFA-53, 일년초, 보리, 초장5~35cm, 10.2cm포트

[납품장소 하차도] 다량납품요구시 **할인율**이 적용됩니다.

납품기한 : 30일 (납품요구일로부터)

계약기간: 2017/01/13 - 2020/01/08

원산지 : 대한민국

제조사 : 꽃사랑영농조합법인

본사소재지 : 경기도 용인시 처인구 원삼면 원양로 602-30

공정소재지

우선구매대상 : 해당 없음

의무구매대상 : 해당 없음

22475398

상품관련정보

다수공급자계약

[전지역(제주,도

서지역 제외)]

260 원

본



기타화초 꽃사랑 영농조합법인 [중소기업] 꽃사랑 영농조합법인

기타화초, 꽃사랑, FLFB-01, 다년초, 갈대, 초장15~90cm, 8cm포트

[납품장소 하차도] 다량납품요구시 **할인율**이 적용됩니다.

납품기한 : 30일 (납품요구일로부터)

계약기간: 2017/01/13 - 2020/01/08

원산지 : 대한민국

제조사 : 꽃사랑영농조합법인

본사소재지 : 경기도 용인시 처인구 원삼면 원양로 602-30

공정소재지

우선구매대상 : 해당 없음

의무구매대상 : 해당 없음

22202268

상품관련정보

다수공급자계약

[전지역(제주,도

서지역 제외)]

260 원

본



기타화초 꽃사랑 영농조합법인 [중소기업] 꽃사랑 영농조합법인

기타화초, 꽃사랑, FLFB-14, 다년초, 물억새, 초장15~150cm, 8cm포트

[납품장소 하차도] 다량납품요구시 **할인율**이 적용됩니다.

납품기한 : 30일 (납품요구일로부터)

계약기간: 2017/01/13 - 2020/01/08

원산지 : 대한민국

제조사 : 꽃사랑영농조합법인

본사소재지 : 경기도 용인시 처인구 원삼면 원양로 602-30

공정소재지

우선구매대상 : 해당 없음

의무구매대상 : 해당 없음

22202280

상품관련정보

다수공급자계약

[전지역(제주,도

서지역 제외)]

260 원

본



기타화초 꽃사랑 영농조합법인 [중소기업] 꽃사랑 영농조합법인

기타화초, 꽃사랑, FLFB-15, 다년초, 억새, 초장15~150cm, 8cm포트

[납품장소 하차도] 다량납품요구시 **할인율**이 적용됩니다.

납품기한 : 30일 (납품요구일로부터)

계약기간: 2017/01/13 - 2020/01/08

원산지 : 대한민국

제조사 : 꽃사랑영농조합법인

본사소재지 : 경기도 용인시 처인구 원삼면 원양로 602-30

공정소재지

우선구매대상 : 해당 없음

의무구매대상 : 해당 없음

22202281

상품관련정보

다수공급자계약

[전지역(제주,도

서지역 제외)]

260 원

본



기타화초 꽃사랑 영농조합법인 [중소기업] 꽃사랑 영농조합법인

기타화초, 꽃사랑, FLFB-20, 다년초, 사철패랭이, 초장5~35cm, 8cm포트

[납품장소 하차도] 다량납품요구시 **할인율**이 적용됩니다.

납품기한 : 30일 (납품요구일로부터)

계약기간: 2017/01/13 - 2020/01/08

원산지 : 대한민국

제조사 : 꽃사랑영농조합법인

본사소재지 : 경기도 용인시 처인구 원삼면 원양로 602-30

공정소재지

우선구매대상 : 해당 없음

의무구매대상 : 해당 없음

22202286

상품관련정보

다수공급자계약

[전지역(제주,도

서지역 제외)]



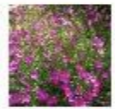

260 원

본







VI. 조달청 등록자료

초화 조달등록 자료

<input type="checkbox"/> 	<p>기타화초 꽃사랑 영농조합법인 [중소기업] 꽃사랑 영농조합법인 기타화초, 꽃사랑, FLFB-22, 다년초, 수크령, 초장15~100cm, 8cm 포트 [납품장소 하차도] 다량납품요구시 할인율이 적용됩니다. 납품기한: 30일 (납품요구일로부터) 계약기간: 2017/01/13 - 2020/01/08 원산지: 대한민국 제조사: 꽃사랑영농조합법인 본사소재지: 경기도 용인시 처인구 원삼면 원양로 602-30 공장소재지 우선구매대상: 해당 없음 의무구매대상: 해당 없음</p>	<p>22202288 상품관련정보 다수공급자계약 [전지역(제주,도 서지역 제외)] 260 원 <input type="text"/> 원</p>
<input type="checkbox"/> 	<p>기타화초 꽃사랑 영농조합법인 [중소기업] 꽃사랑 영농조합법인 기타화초, 꽃사랑, FLFA-33, 일년초, 채송화, 초장5~35cm, 10.2cm 포트 [납품장소 하차도] 다량납품요구시 할인율이 적용됩니다. 납품기한: 30일 (납품요구일로부터) 계약기간: 2017/01/13 - 2020/01/08 원산지: 대한민국 제조사: 꽃사랑영농조합법인 본사소재지: 경기도 용인시 처인구 원삼면 원양로 602-30 공장소재지 우선구매대상: 해당 없음 의무구매대상: 해당 없음</p>	<p>22202253 상품관련정보 다수공급자계약 [전지역(제주,도 서지역 제외)] 270 원 <input type="text"/> 원</p>
<input type="checkbox"/> 	<p>기타화초 꽃사랑 영농조합법인 [중소기업] 꽃사랑 영농조합법인 기타화초, 꽃사랑, FLFA-07, 일년초, 금잔화, 초장5~35cm, 10.2cm 포트 [납품장소 하차도] 다량납품요구시 할인율이 적용됩니다. 납품기한: 30일 (납품요구일로부터) 계약기간: 2017/01/13 - 2020/01/08 원산지: 대한민국 제조사: 꽃사랑영농조합법인 본사소재지: 경기도 용인시 처인구 원삼면 원양로 602-30 공장소재지 우선구매대상: 해당 없음 의무구매대상: 해당 없음</p>	<p>22202226 상품관련정보 다수공급자계약 [전지역(제주,도 서지역 제외)] 280 원 <input type="text"/> 원</p>
<input type="checkbox"/> 	<p>기타화초 꽃사랑 영농조합법인 [중소기업] 꽃사랑 영농조합법인 기타화초, 꽃사랑, FLFA-12, 일년초, 데이지, 초장5~35cm, 10.2cm 포트 [납품장소 하차도] 다량납품요구시 할인율이 적용됩니다. 납품기한: 30일 (납품요구일로부터) 계약기간: 2017/01/13 - 2020/01/08 원산지: 대한민국 제조사: 꽃사랑영농조합법인 본사소재지: 경기도 용인시 처인구 원삼면 원양로 602-30 공장소재지 우선구매대상: 해당 없음 의무구매대상: 해당 없음</p>	<p>22202229 상품관련정보 다수공급자계약 [전지역(제주,도 서지역 제외)] 280 원 <input type="text"/> 원</p>
<input type="checkbox"/> 	<p>기타화초 꽃사랑 영농조합법인 [중소기업] 꽃사랑 영농조합법인 기타화초, 꽃사랑, FLFA-15, 일년초, 리빙스턴데이지, 초장5~35cm, 10.2cm 포트 [납품장소 하차도] 다량납품요구시 할인율이 적용됩니다. 납품기한: 30일 (납품요구일로부터) 계약기간: 2017/01/13 - 2020/01/08 원산지: 대한민국 제조사: 꽃사랑영농조합법인 본사소재지: 경기도 용인시 처인구 원삼면 원양로 602-30 공장소재지 우선구매대상: 해당 없음</p>	<p>22202236 상품관련정보 다수공급자계약 [전지역(제주,도 서지역 제외)] 280 원 <input type="text"/> 원</p>





VI. 조달청 등록자료

초화 조달등록 자료

<input type="checkbox"/> 	<p>기타화초 꽃사랑 영농조합법인 [중소기업] 꽃사랑 영농조합법인 기타화초, 꽃사랑, FLFA-16, 일년초, 맨드라미, 초장5~35cm, 10.2cm 포트 [납품장소 하차도] 다량납품요구시 할인율이 적용됩니다. 납품기한: 30일 (납품요구일로부터) 계약기간: 2017/01/13 - 2020/01/08 원산지: 대한민국 제조사: 꽃사랑영농조합법인 본사소재지: 경기도 용인시 처인구 원삼면 원양로 602-30 공장소재지 우선구매대상: 해당 없음 의무구매대상: 해당 없음</p>	<p>22202237 상품관련정보 다수공급자계약 [전지역(제주,도 서지역 제외)] 280 원 <input type="text"/> 원</p>
<input type="checkbox"/> 	<p>기타화초 꽃사랑 영농조합법인 [중소기업] 꽃사랑 영농조합법인 기타화초, 꽃사랑, FLFA-17, 일년초, 메리골드, 초장5~35cm, 10.2cm 포트 [납품장소 하차도] 다량납품요구시 할인율이 적용됩니다. 납품기한: 30일 (납품요구일로부터) 계약기간: 2017/01/13 - 2020/01/08 원산지: 대한민국 제조사: 꽃사랑영농조합법인 본사소재지: 경기도 용인시 처인구 원삼면 원양로 602-30 공장소재지 우선구매대상: 해당 없음 의무구매대상: 해당 없음</p>	<p>22202238 상품관련정보 다수공급자계약 [전지역(제주,도 서지역 제외)] 280 원 <input type="text"/> 원</p>
<input type="checkbox"/> 	<p>기타화초 꽃사랑 영농조합법인 [중소기업] 꽃사랑 영농조합법인 기타화초, 꽃사랑, FLFA-25, 일년초, 비올라, 초장5~35cm, 10.2cm 포트 [납품장소 하차도] 다량납품요구시 할인율이 적용됩니다. 납품기한: 30일 (납품요구일로부터) 계약기간: 2017/01/13 - 2020/01/08 원산지: 대한민국 제조사: 꽃사랑영농조합법인 본사소재지: 경기도 용인시 처인구 원삼면 원양로 602-30 공장소재지 우선구매대상: 해당 없음 의무구매대상: 해당 없음</p>	<p>22202245 상품관련정보 다수공급자계약 [전지역(제주,도 서지역 제외)] 280 원 <input type="text"/> 원</p>
<input type="checkbox"/> 	<p>기타화초 꽃사랑 영농조합법인 [중소기업] 꽃사랑 영농조합법인 기타화초, 꽃사랑, FLFA-27, 일년초, 아게라툼, 초장5~35cm, 10.2cm 포트 [납품장소 하차도] 다량납품요구시 할인율이 적용됩니다. 납품기한: 30일 (납품요구일로부터) 계약기간: 2017/01/13 - 2020/01/08 원산지: 대한민국 제조사: 꽃사랑영농조합법인 본사소재지: 경기도 용인시 처인구 원삼면 원양로 602-30 공장소재지 우선구매대상: 해당 없음 의무구매대상: 해당 없음</p>	<p>22202247 상품관련정보 다수공급자계약 [전지역(제주,도 서지역 제외)] 280 원 <input type="text"/> 원</p>
<input type="checkbox"/> 	<p>기타화초 꽃사랑 영농조합법인 [중소기업] 꽃사랑 영농조합법인 기타화초, 꽃사랑, FLFA-34, 일년초, 천일홍, 초장5~35cm, 10.2cm 포트 [납품장소 하차도] 다량납품요구시 할인율이 적용됩니다. 납품기한: 30일 (납품요구일로부터) 계약기간: 2017/01/13 - 2020/01/08 원산지: 대한민국 제조사: 꽃사랑영농조합법인 본사소재지: 경기도 용인시 처인구 원삼면 원양로 602-30 공장소재지 우선구매대상: 해당 없음</p>	<p>22202254 상품관련정보 다수공급자계약 [전지역(제주,도 서지역 제외)] 280 원 <input type="text"/> 원</p>





VI. 조달청 등록자료

초화 조달등록 자료

<input type="checkbox"/> 	<p>기타화초 꽃사랑 영농조합법인 [중소기업] 꽃사랑 영농조합법인 기타화초, 꽃사랑, FLFA-36, 일년초, 크리산세멈, 초장5~35cm, 10.2cm포트 [납품장소 하차도] 다량납품요구시 할인율이 적용됩니다. 납품기한: 30일 (납품요구일로부터) 계약기간: 2017/01/13 - 2020/01/08 원산지: 대한민국 제조사: 꽃사랑영농조합법인 본사소재지: 경기도 용인시 처인구 원삼면 원양로 602-30</p> <p>공장소재지 우선구매대상: 해당 없음 의무구매대상: 해당 없음</p>	<p>22202256</p> <p>상품관련정보 다수공급자계약</p> <p>[전지역(제주,도 서지역 제외)]</p> <p>280 원</p>
<input type="checkbox"/> 	<p>기타화초 꽃사랑 영농조합법인 [중소기업] 꽃사랑 영농조합법인 기타화초, 꽃사랑, FLFA-38, 일년초, 팬지, 초장5~35cm, 10.2cm포트 [납품장소 하차도] 다량납품요구시 할인율이 적용됩니다. 납품기한: 30일 (납품요구일로부터) 계약기간: 2017/01/13 - 2020/01/08 원산지: 대한민국 제조사: 꽃사랑영농조합법인 본사소재지: 경기도 용인시 처인구 원삼면 원양로 602-30</p> <p>공장소재지 우선구매대상: 해당 없음 의무구매대상: 해당 없음</p>	<p>22202258</p> <p>상품관련정보 다수공급자계약</p> <p>[전지역(제주,도 서지역 제외)]</p> <p>280 원</p>
<input type="checkbox"/> 	<p>기타화초 꽃사랑 영농조합법인 [중소기업] 꽃사랑 영농조합법인 기타화초, 꽃사랑, FLFA-40, 일년초, 페츄니아, 초장5~35cm, 10.2cm포트 [납품장소 하차도] 다량납품요구시 할인율이 적용됩니다. 납품기한: 30일 (납품요구일로부터) 계약기간: 2017/01/13 - 2020/01/08 원산지: 대한민국 제조사: 꽃사랑영농조합법인 본사소재지: 경기도 용인시 처인구 원삼면 원양로 602-30</p> <p>공장소재지 우선구매대상: 해당 없음 의무구매대상: 해당 없음</p>	<p>22202260</p> <p>상품관련정보 다수공급자계약</p> <p>[전지역(제주,도 서지역 제외)]</p> <p>280 원</p>
<input type="checkbox"/> 	<p>기타화초 꽃사랑 영농조합법인 [중소기업] 꽃사랑 영농조합법인 기타화초, 꽃사랑, FLFA-46, 일년초, 겨울팬지/파놀라, 초장 5~35cm, 12cm포트 [납품장소 하차도] 다량납품요구시 할인율이 적용됩니다. 납품기한: 30일 (납품요구일로부터) 계약기간: 2017/01/13 - 2020/01/08 원산지: 대한민국 제조사: 꽃사랑영농조합법인 본사소재지: 경기도 용인시 처인구 원삼면 원양로 602-30</p> <p>공장소재지 우선구매대상: 해당 없음 의무구매대상: 해당 없음</p>	<p>22202265</p> <p>상품관련정보 다수공급자계약</p> <p>[전지역(제주,도 서지역 제외)]</p> <p>280 원</p>
<input type="checkbox"/> 	<p>기타화초 꽃사랑 영농조합법인 [중소기업] 꽃사랑 영농조합법인 기타화초, 꽃사랑, FLFA-47, 일년초, 코리우스, 초장5~35cm, 10.2cm포트 [납품장소 하차도] 다량납품요구시 할인율이 적용됩니다. 납품기한: 30일 (납품요구일로부터) 계약기간: 2017/01/13 - 2020/01/08 원산지: 대한민국 제조사: 꽃사랑영농조합법인 본사소재지: 경기도 용인시 처인구 원삼면 원양로 602-30</p> <p>공장소재지 우선구매대상: 해당 없음</p>	<p>22202266</p> <p>상품관련정보 다수공급자계약</p> <p>[전지역(제주,도 서지역 제외)]</p> <p>280 원</p>





VI. 조달청 등록자료

초화 조달등록 자료

<input type="checkbox"/> 	<p>기타화초 꽃사랑 영농조합법인 [중소기업] 꽃사랑 영농조합법인 기타화초, 꽃사랑, FLFB-30, 다년초, 꽃향포, 초장10~100cm, 8cm포트 [납품장소 하차도] 다량납품요구시 할인율이 적용됩니다. 납품기한: 30일 (납품요구일로부터) 계약기간: 2017/01/13 - 2020/01/08 원산지: 대한민국 제조사: 꽃사랑영농조합법인 본사소재지: 경기도 용인시 처인구 원삼면 원양로 602-30</p> <p>공장소재지 우선구매대상: 해당 없음 의무구매대상: 해당 없음</p>	<p>22667700</p> <p>상품관련정보 다수공급자계약</p> <p>[전지역(제주,도 서지역 제외)]</p> <p>280 원</p>
<input type="checkbox"/> 	<p>기타화초 꽃사랑 영농조합법인 [중소기업] 꽃사랑 영농조합법인 기타화초, 꽃사랑, FLFB-17, 다년초, 부처꽃, 초장15~150cm, 8cm포트 [납품장소 하차도] 다량납품요구시 할인율이 적용됩니다. 납품기한: 30일 (납품요구일로부터) 계약기간: 2017/01/13 - 2020/01/08 원산지: 대한민국 제조사: 꽃사랑영농조합법인 본사소재지: 경기도 용인시 처인구 원삼면 원양로 602-30</p> <p>공장소재지 우선구매대상: 해당 없음 의무구매대상: 해당 없음</p>	<p>22202283</p> <p>상품관련정보 다수공급자계약</p> <p>[전지역(제주,도 서지역 제외)]</p> <p>290 원</p>
<input type="checkbox"/> 	<p>기타화초 꽃사랑 영농조합법인 [중소기업] 꽃사랑 영농조합법인 기타화초, 꽃사랑, FLFA-23, 일년초, 베고니아, 초장5~35cm, 10.2cm포트 [납품장소 하차도] 다량납품요구시 할인율이 적용됩니다. 납품기한: 30일 (납품요구일로부터) 계약기간: 2017/01/13 - 2020/01/08 원산지: 대한민국 제조사: 꽃사랑영농조합법인 본사소재지: 경기도 용인시 처인구 원삼면 원양로 602-30</p> <p>공장소재지 우선구매대상: 해당 없음 의무구매대상: 해당 없음</p>	<p>22202242</p> <p>상품관련정보 다수공급자계약</p> <p>[전지역(제주,도 서지역 제외)]</p> <p>300 원</p>
<input type="checkbox"/> 	<p>기타화초 꽃사랑 영농조합법인 [중소기업] 꽃사랑 영농조합법인 기타화초, 꽃사랑, FLFA-31, 일년초, 임파첸스, 초장5~35cm, 10.2cm포트 [납품장소 하차도] 다량납품요구시 할인율이 적용됩니다. 납품기한: 30일 (납품요구일로부터) 계약기간: 2017/01/13 - 2020/01/08 원산지: 대한민국 제조사: 꽃사랑영농조합법인 본사소재지: 경기도 용인시 처인구 원삼면 원양로 602-30</p> <p>공장소재지 우선구매대상: 해당 없음 의무구매대상: 해당 없음</p>	<p>22202251</p> <p>상품관련정보 다수공급자계약</p> <p>[전지역(제주,도 서지역 제외)]</p> <p>300 원</p>
<input type="checkbox"/> 	<p>기타화초 꽃사랑 영농조합법인 [중소기업] 꽃사랑 영농조합법인 기타화초, 꽃사랑, FLFA-48, 일년초, 한련화, 초장5~35cm, 10.2cm포트 [납품장소 하차도] 다량납품요구시 할인율이 적용됩니다. 납품기한: 30일 (납품요구일로부터) 계약기간: 2017/01/13 - 2020/01/08 원산지: 대한민국 제조사: 꽃사랑영농조합법인 본사소재지: 경기도 용인시 처인구 원삼면 원양로 602-30</p> <p>공장소재지 우선구매대상: 해당 없음</p>	<p>22202267</p> <p>상품관련정보 다수공급자계약</p> <p>[전지역(제주,도 서지역 제외)]</p> <p>300 원</p>





VI. 조달청 등록자료

초화 조달등록 자료

<input type="checkbox"/> 	<p>기타화초 꽃사랑 영농조합법인 [중소기업] 꽃사랑 영농조합법인 기타화초, 꽃사랑, FLFB-31, 다년초, 노랑꽃창포, 초장10~100cm, 8cm포트 [납품장소 하차도] 다량납품요구시 할인율이 적용됩니다. 납품기한 : 30일 (납품요구일로부터) 계약기간: 2017/01/13 - 2020/01/08 원산지 : 대한민국 제조사 : 꽃사랑영농조합법인 본사소재지 : 경기도 용인시 처인구 원삼면 원양로 602-30</p> <p>공장소재지 우선구매대상 : 해당 없음 의무구매대상 : 해당 없음</p>	<p>22663651</p> <p>상품관련정보 다수공급자계약</p> <p>[전지역(제주,도 서지역 제외)]</p> <p>300 원</p>
<input type="checkbox"/> 	<p>기타화초 꽃사랑 영농조합법인 [중소기업] 꽃사랑 영농조합법인 기타화초, 꽃사랑, FLFB-32, 다년초, 원추리, 초장10~150cm, 8cm포트 [납품장소 하차도] 다량납품요구시 할인율이 적용됩니다. 납품기한 : 30일 (납품요구일로부터) 계약기간: 2017/01/13 - 2020/01/08 원산지 : 대한민국 제조사 : 꽃사랑영농조합법인 본사소재지 : 경기도 용인시 처인구 원삼면 원양로 602-30</p> <p>공장소재지 우선구매대상 : 해당 없음 의무구매대상 : 해당 없음</p>	<p>22663650</p> <p>상품관련정보 다수공급자계약</p> <p>[전지역(제주,도 서지역 제외)]</p> <p>300 원</p>
<input type="checkbox"/> 	<p>기타화초 꽃사랑 영농조합법인 [중소기업] 꽃사랑 영농조합법인 기타화초, 꽃사랑, FLFA-19, 일년초, 메란포디움, 초장5~35cm, 10.2cm포트 [납품장소 하차도] 다량납품요구시 할인율이 적용됩니다. 납품기한 : 30일 (납품요구일로부터) 계약기간: 2017/01/13 - 2020/01/08 원산지 : 대한민국 제조사 : 꽃사랑영농조합법인 본사소재지 : 경기도 용인시 처인구 원삼면 원양로 602-30</p> <p>공장소재지 우선구매대상 : 해당 없음 의무구매대상 : 해당 없음</p>	<p>22202240</p> <p>상품관련정보 다수공급자계약</p> <p>[전지역(제주,도 서지역 제외)]</p> <p>320 원</p>
<input type="checkbox"/> 	<p>기타화초 꽃사랑 영농조합법인 [중소기업] 꽃사랑 영농조합법인 기타화초, 꽃사랑, FLFA-37, 일년초, 토레니아, 초장5~35cm, 10.2cm포트 [납품장소 하차도] 다량납품요구시 할인율이 적용됩니다. 납품기한 : 30일 (납품요구일로부터) 계약기간: 2017/01/13 - 2020/01/08 원산지 : 대한민국 제조사 : 꽃사랑영농조합법인 본사소재지 : 경기도 용인시 처인구 원삼면 원양로 602-30</p> <p>공장소재지 우선구매대상 : 해당 없음 의무구매대상 : 해당 없음</p>	<p>22202257</p> <p>상품관련정보 다수공급자계약</p> <p>[전지역(제주,도 서지역 제외)]</p> <p>320 원</p>
<input type="checkbox"/> 	<p>기타화초 꽃사랑 영농조합법인 [중소기업] 꽃사랑 영농조합법인 기타화초, 꽃사랑, FLFA-18, 일년초, 메리골드(디스커버리계/잉카계), 초장5~35cm, 10.2cm포트 [납품장소 하차도] 다량납품요구시 할인율이 적용됩니다. 납품기한 : 30일 (납품요구일로부터) 계약기간: 2017/01/13 - 2020/01/08 원산지 : 대한민국 제조사 : 꽃사랑영농조합법인 본사소재지 : 경기도 용인시 처인구 원삼면 원양로 602-30</p> <p>공장소재지 우선구매대상 : 해당 없음</p>	<p>22202239</p> <p>상품관련정보 다수공급자계약</p> <p>[전지역(제주,도 서지역 제외)]</p> <p>330 원</p>





VI. 조달청 등록자료

초화 조달등록 자료

<input type="checkbox"/> 	<p>기타화초 꽃사랑 영농조합법인 [중소기업] 꽃사랑 영농조합법인 기타화초, 꽃사랑, FLFA-29, 일년초, 일일초, 초장5~35cm, 10.2cm포트 [납품장소 하차도] 다량납품요구시 할인율이 적용됩니다. 납품기한 : 30일 (납품요구일로부터) 계약기간: 2017/01/13 - 2020/01/08 원산지 : 대한민국 제조사 : 꽃사랑영농조합법인 본사소재지 : 경기도 용인시 처인구 원삼면 원양로 602-30</p> <p>공장소재지 우선구매대상 : 해당 없음 의무구매대상 : 해당 없음</p>	<p>22202249</p> <p>상품관련정보 다수공급자계약</p> <p>[전지역(제주,도 서지역 제외)]</p> <p>330 원</p>
<input type="checkbox"/> 	<p>기타화초 꽃사랑 영농조합법인 [중소기업] 꽃사랑 영농조합법인 기타화초, 꽃사랑, FLFA-21, 일년초, 백일홍, 초장5~35cm, 10.2cm포트 [납품장소 하차도] 다량납품요구시 할인율이 적용됩니다. 납품기한 : 30일 (납품요구일로부터) 계약기간: 2017/01/13 - 2020/01/08 원산지 : 대한민국 제조사 : 꽃사랑영농조합법인 본사소재지 : 경기도 용인시 처인구 원삼면 원양로 602-30</p> <p>공장소재지 우선구매대상 : 해당 없음 의무구매대상 : 해당 없음</p>	<p>22202241</p> <p>상품관련정보 다수공급자계약</p> <p>[전지역(제주,도 서지역 제외)]</p> <p>340 원</p>
<input type="checkbox"/> 	<p>기타화초 꽃사랑 영농조합법인 [중소기업] 꽃사랑 영농조합법인 기타화초, 꽃사랑, FLFA-22, 일년초, 백묘국, 초장5~35cm, 10.2cm포트 [납품장소 하차도] 다량납품요구시 할인율이 적용됩니다. 납품기한 : 30일 (납품요구일로부터) 계약기간: 2017/01/13 - 2020/01/08 원산지 : 대한민국 제조사 : 꽃사랑영농조합법인 본사소재지 : 경기도 용인시 처인구 원삼면 원양로 602-30</p> <p>공장소재지 우선구매대상 : 해당 없음 의무구매대상 : 해당 없음</p>	<p>22202221</p> <p>상품관련정보 다수공급자계약</p> <p>[전지역(제주,도 서지역 제외)]</p> <p>340 원</p>
<input type="checkbox"/> 	<p>기타화초 꽃사랑 영농조합법인 [중소기업] 꽃사랑 영농조합법인 기타화초, 꽃사랑, FLFB-06, 다년초, 꽃범의꼬리, 초장5~50cm, 8cm포트 [납품장소 하차도] 다량납품요구시 할인율이 적용됩니다. 납품기한 : 30일 (납품요구일로부터) 계약기간: 2017/01/13 - 2020/01/08 원산지 : 대한민국 제조사 : 꽃사랑영농조합법인 본사소재지 : 경기도 용인시 처인구 원삼면 원양로 602-30</p> <p>공장소재지 우선구매대상 : 해당 없음 의무구매대상 : 해당 없음</p>	<p>22202273</p> <p>상품관련정보 다수공급자계약</p> <p>[전지역(제주,도 서지역 제외)]</p> <p>340 원</p>
<input type="checkbox"/> 	<p>기타화초 꽃사랑 영농조합법인 [중소기업] 꽃사랑 영농조합법인 기타화초, 꽃사랑, FLFB-34, 다년초, 플록스, 초장 5~35cm, 8cm포트 [납품장소 하차도] 다량납품요구시 할인율이 적용됩니다. 납품기한 : 30일 (납품요구일로부터) 계약기간: 2017/01/13 - 2020/01/08 원산지 : 대한민국 제조사 : 꽃사랑 본사소재지 : 경기도 용인시 처인구 원삼면 원양로 602-30</p> <p>공장소재지 우선구매대상 : 해당 없음</p>	<p>22664572</p> <p>상품관련정보 다수공급자계약</p> <p>[전지역(제주,도 서지역 제외)]</p> <p>340 원</p>





VI. 조달청 등록자료

초화 조달등록 자료

<input type="checkbox"/> 	<p>기타화초 꽃사랑 영농조합법인 [중소기업] 꽃사랑 영농조합법인 기타화초, 꽃사랑, FLFB-05, 다년초, 기린초, 초장5~35cm, 8cm포트 [납품장소 하차도] 다량납품요구시 할인율이 적용됩니다. 납품기한: 30일 (납품요구일로부터) 계약기간: 2017/01/13 - 2020/01/08 원산지: 대한민국 제조사: 꽃사랑영농조합법인 본사소재지: 경기도 용인시 처인구 원삼면 원양로 602-30 공장소재지 우선구매대상: 해당 없음 의무구매대상: 해당 없음</p>	<p>22202272 상품관련정보 다수공급자계약 [전지역(제주,도 서지역 제외)] 350 원</p>
<input type="checkbox"/> 	<p>기타화초 꽃사랑 영농조합법인 [중소기업] 꽃사랑 영농조합법인 기타화초, 꽃사랑, FLFB-11, 다년초, 돌단풍, 초장5~35cm, 8cm포트 [납품장소 하차도] 다량납품요구시 할인율이 적용됩니다. 납품기한: 30일 (납품요구일로부터) 계약기간: 2017/01/13 - 2020/01/08 원산지: 대한민국 제조사: 꽃사랑영농조합법인 본사소재지: 경기도 용인시 처인구 원삼면 원양로 602-30 공장소재지 우선구매대상: 해당 없음 의무구매대상: 해당 없음</p>	<p>22202278 상품관련정보 다수공급자계약 [전지역(제주,도 서지역 제외)] 350 원</p>
<input type="checkbox"/> 	<p>기타화초 꽃사랑 영농조합법인 [중소기업] 꽃사랑 영농조합법인 기타화초, 꽃사랑, FLFB-18, 다년초, 붓꽃, 초장10~80cm, 8cm포트 [납품장소 하차도] 다량납품요구시 할인율이 적용됩니다. 납품기한: 30일 (납품요구일로부터) 계약기간: 2017/01/13 - 2020/01/08 원산지: 대한민국 제조사: 꽃사랑영농조합법인 본사소재지: 경기도 용인시 처인구 원삼면 원양로 602-30 공장소재지 우선구매대상: 해당 없음 의무구매대상: 해당 없음</p>	<p>22202284 상품관련정보 다수공급자계약 [전지역(제주,도 서지역 제외)] 350 원</p>
<input type="checkbox"/> 	<p>기타화초 꽃사랑 영농조합법인 [중소기업] 꽃사랑 영농조합법인 기타화초, 꽃사랑, FLFB-35, 다년초, 금불초, 초장5~35cm, 8cm포트 [납품장소 하차도] 다량납품요구시 할인율이 적용됩니다. 납품기한: 30일 (납품요구일로부터) 계약기간: 2017/01/13 - 2020/01/08 원산지: 대한민국 제조사: 꽃사랑영농조합법인 본사소재지: 경기도 용인시 처인구 원삼면 원양로 602-30 공장소재지 우선구매대상: 해당 없음 의무구매대상: 해당 없음</p>	<p>22475401 상품관련정보 다수공급자계약 [전지역(제주,도 서지역 제외)] 390 원</p>
<input type="checkbox"/> 	<p>기타화초 꽃사랑 영농조합법인 [중소기업] 꽃사랑 영농조합법인 기타화초, 꽃사랑, FLFA-51, 일년초, 버베나, 초장 5~35cm, 10.2cm 포트 [납품장소 하차도] 다량납품요구시 할인율이 적용됩니다. 납품기한: 30일 (납품요구일로부터) 계약기간: 2017/01/13 - 2020/01/08 원산지: 대한민국 제조사: 꽃사랑영농조합법인 본사소재지: 경기도 용인시 처인구 원삼면 원양로 602-30 공장소재지 우선구매대상: 해당 없음 의무구매대상: 해당 없음</p>	<p>22475396 상품관련정보 다수공급자계약 [전지역(제주,도 서지역 제외)] 400 원</p>

VI. 조달청 등록자료

초화 조달등록 자료

<input type="checkbox"/> 	<p>기타화초 꽃사랑 영농조합법인 [중소기업] 꽃사랑 영농조합법인 기타화초, 꽃사랑, FLFE-01, 다년초, 머리면, 초장5~35cm, 2~3분얼 [납품장소 하차도] 다량납품요구시 할인율이 적용됩니다. 납품기한: 30일 (납품요구일로부터) 계약기간: 2017/01/13 - 2020/01/08 원산지: 대한민국 제조사: 꽃사랑영농조합법인 본사소재지: 경기도 용인시 처인구 원삼면 원양로 602-30 공장소재지 우선구매대상: 해당 없음 의무구매대상: 해당 없음</p>	<p>22204919 상품관련정보 다수공급자계약 [전지역(제주,도 서지역 제외)] 420 원</p>
<input type="checkbox"/> 	<p>기타화초 꽃사랑 영농조합법인 [중소기업] 꽃사랑 영농조합법인 기타화초, 꽃사랑, FLFB-08, 다년초, 꽃잔디/연보라, 초장5~35cm, 10.2cm포트 [납품장소 하차도] 다량납품요구시 할인율이 적용됩니다. 납품기한: 30일 (납품요구일로부터) 계약기간: 2017/01/13 - 2020/01/08 원산지: 대한민국 제조사: 꽃사랑영농조합법인 본사소재지: 경기도 용인시 처인구 원삼면 원양로 602-30 공장소재지 우선구매대상: 해당 없음 의무구매대상: 해당 없음</p>	<p>22202275 상품관련정보 다수공급자계약 [전지역(제주,도 서지역 제외)] 440 원</p>
<input type="checkbox"/> 	<p>기타화초 꽃사랑 영농조합법인 [중소기업] 꽃사랑 영농조합법인 기타화초, 꽃사랑, FLFB-33, 다년초, 무늬비비추, 초장5~35cm, 8cm 포트 [납품장소 하차도] 다량납품요구시 할인율이 적용됩니다. 납품기한: 30일 (납품요구일로부터) 계약기간: 2017/01/13 - 2020/01/08 원산지: 대한민국 제조사: 꽃사랑영농조합법인 본사소재지: 경기도 용인시 처인구 원삼면 원양로 602-30 공장소재지 우선구매대상: 해당 없음 의무구매대상: 해당 없음</p>	<p>22667701 상품관련정보 다수공급자계약 [전지역(제주,도 서지역 제외)] 450 원</p>
<input type="checkbox"/> 	<p>기타화초 꽃사랑 영농조합법인 [중소기업] 꽃사랑 영농조합법인 기타화초, 꽃사랑, FLF-B010, 다년초, 노랑꽃향포, 초장10~80cm, 10.2cm포트 [납품장소 하차도] 다량납품요구시 할인율이 적용됩니다. 납품기한: 30일 (납품요구일로부터) 계약기간: 2017/01/13 - 2020/01/08 원산지: 대한민국 제조사: 꽃사랑영농조합법인 본사소재지: 경기도 용인시 처인구 원삼면 원양로 602-30 공장소재지 우선구매대상: 해당 없음 의무구매대상: 해당 없음</p>	<p>22202277 상품관련정보 다수공급자계약 [전지역(제주,도 서지역 제외)] 480 원</p>
<input type="checkbox"/> 	<p>기타화초 꽃사랑 영농조합법인 [중소기업] 꽃사랑 영농조합법인 기타화초, 꽃사랑, FLFB-09, 다년초, 꽃향포, 초장10~80cm, 10.2cm 포트 [납품장소 하차도] 다량납품요구시 할인율이 적용됩니다. 납품기한: 30일 (납품요구일로부터) 계약기간: 2017/01/13 - 2020/01/08 원산지: 대한민국 제조사: 꽃사랑영농조합법인 본사소재지: 경기도 용인시 처인구 원삼면 원양로 602-30 공장소재지 우선구매대상: 해당 없음 의무구매대상: 해당 없음</p>	<p>22202276 상품관련정보 다수공급자계약 [전지역(제주,도 서지역 제외)] 520 원</p>

VI. 조달청 등록자료

초화 조달등록 자료

기타화초 꽃사랑 영농조합법인 [중소기업] 꽃사랑 영농조합법인

기타화초, 꽃사랑, FLFB-29, 다년초, 풀피, 초장15~100cm, 8cm포트
[납품장소 하차도] 다량납품요구시 **할인율**이 적용됩니다.
 납품기한: 30일 (납품요구일로부터)
 계약기간: 2017/01/13 - 2020/01/08
 원산지: 대한민국
 제조사: 꽃사랑영농조합법인
 본사소재지: 경기도 용인시 처인구 원삼면 원양로 602-30
공장소재지
 우선구매대상: 해당 없음
 의무구매대상: 해당 없음

22202295

상품관련정보
 다수공급자계약
 [전지역(제주,도 서지역 제외)]

520 원



기타화초 꽃사랑 영농조합법인 [중소기업] 꽃사랑 영농조합법인

기타화초, 꽃사랑, FLFB-26, 다년초, 원추리, 초장10~150cm, 10.2cm포트
[납품장소 하차도] 다량납품요구시 **할인율**이 적용됩니다.
 납품기한: 30일 (납품요구일로부터)
 계약기간: 2017/01/13 - 2020/01/08
 원산지: 대한민국
 제조사: 꽃사랑영농조합법인
 본사소재지: 경기도 용인시 처인구 원삼면 원양로 602-30
공장소재지
 우선구매대상: 해당 없음
 의무구매대상: 해당 없음

22202292

상품관련정보
 다수공급자계약
 [전지역(제주,도 서지역 제외)]

540 원



기타화초 꽃사랑 영농조합법인 [중소기업] 꽃사랑 영농조합법인

기타화초, 꽃사랑, FLFB-19, 다년초, 흰줄무늬비비추, 초장5~35cm, 10.2cm포트
[납품장소 하차도] 다량납품요구시 **할인율**이 적용됩니다.
 납품기한: 30일 (납품요구일로부터)
 계약기간: 2017/01/13 - 2020/01/08
 원산지: 대한민국
 제조사: 꽃사랑영농조합법인
 본사소재지: 경기도 용인시 처인구 원삼면 원양로 602-30
공장소재지
 우선구매대상: 해당 없음
 의무구매대상: 해당 없음

22202285

상품관련정보
 다수공급자계약
 [전지역(제주,도 서지역 제외)]

560 원



기타화초 꽃사랑 영농조합법인 [중소기업] 꽃사랑 영농조합법인

기타화초, 꽃사랑, FLFB-21, 다년초, 송악, 초장5~35cm, 10.2cm포트
[납품장소 하차도] 다량납품요구시 **할인율**이 적용됩니다.
 납품기한: 30일 (납품요구일로부터)
 계약기간: 2017/01/13 - 2020/01/08
 원산지: 대한민국
 제조사: 꽃사랑영농조합법인
 본사소재지: 경기도 용인시 처인구 원삼면 원양로 602-30
공장소재지
 우선구매대상: 해당 없음
 의무구매대상: 해당 없음

22202287

상품관련정보
 다수공급자계약
 [전지역(제주,도 서지역 제외)]

560 원



기타화초 꽃사랑 영농조합법인 [중소기업] 꽃사랑 영농조합법인

기타화초, 꽃사랑, FLFA-41, 일년초, 웨이브페츨니아, 초장5~35cm, 10.2cm포트
[납품장소 하차도] 다량납품요구시 **할인율**이 적용됩니다.
 납품기한: 30일 (납품요구일로부터)
 계약기간: 2017/01/13 - 2020/01/08
 원산지: 대한민국
 제조사: 꽃사랑영농조합법인
 본사소재지: 경기도 용인시 처인구 원삼면 원양로 602-30
공장소재지
 우선구매대상: 해당 없음
 의무구매대상: 해당 없음

22202261

상품관련정보
 다수공급자계약
 [전지역(제주,도 서지역 제외)]

600 원



VI. 조달청 등록자료

초화 조달등록 자료

기타화초 꽃사랑 영농조합법인 [중소기업] 꽃사랑 영농조합법인

기타화초, 꽃사랑, FLFC-01, 다년초, 가우라, 초장15~100cm, 8cm포트
[납품장소 하차도] 다량납품요구시 **할인율**이 적용됩니다.
 납품기한: 30일 (납품요구일로부터)
 계약기간: 2017/01/13 - 2020/01/08
 원산지: 대한민국
 제조사: 꽃사랑영농조합법인
 본사소재지: 경기도 용인시 처인구 원삼면 원양로 602-30
공장소재지
 우선구매대상: 해당 없음
 의무구매대상: 해당 없음

22202297

상품관련정보
 다수공급자계약
 [전지역(제주,도 서지역 제외)]

600 원



기타화초 꽃사랑 영농조합법인 [중소기업] 꽃사랑 영농조합법인

기타화초, 꽃사랑, FLFB-28, 다년초, 해국, 초장5~35cm, 10.2cm포트
[납품장소 하차도] 다량납품요구시 **할인율**이 적용됩니다.
 납품기한: 30일 (납품요구일로부터)
 계약기간: 2017/01/13 - 2020/01/08
 원산지: 대한민국
 제조사: 꽃사랑영농조합법인
 본사소재지: 경기도 용인시 처인구 원삼면 원양로 602-30
공장소재지
 우선구매대상: 해당 없음
 의무구매대상: 해당 없음

22202294

상품관련정보
 다수공급자계약
 [전지역(제주,도 서지역 제외)]

610 원



기타화초 꽃사랑 영농조합법인 [중소기업] 꽃사랑 영농조합법인

기타화초, 꽃사랑, FLFB-13, 다년초, 무늬동굴레, 초장5~35cm, 10.2cm포트
[납품장소 하차도] 다량납품요구시 **할인율**이 적용됩니다.
 납품기한: 30일 (납품요구일로부터)
 계약기간: 2017/01/13 - 2020/01/08
 원산지: 대한민국
 제조사: 꽃사랑영농조합법인
 본사소재지: 경기도 용인시 처인구 원삼면 원양로 602-30
공장소재지
 우선구매대상: 해당 없음
 의무구매대상: 해당 없음

22202279

상품관련정보
 다수공급자계약
 [전지역(제주,도 서지역 제외)]

640 원



기타화초 꽃사랑 영농조합법인 [중소기업] 꽃사랑 영농조합법인

기타화초, 꽃사랑, FLFB-23, 다년초, 수호초, 초장5~35cm, 10.2cm포트
[납품장소 하차도] 다량납품요구시 **할인율**이 적용됩니다.
 납품기한: 30일 (납품요구일로부터)
 계약기간: 2017/01/13 - 2020/01/08
 원산지: 대한민국
 제조사: 꽃사랑영농조합법인
 본사소재지: 경기도 용인시 처인구 원삼면 원양로 602-30
공장소재지
 우선구매대상: 해당 없음
 의무구매대상: 해당 없음

22202289

상품관련정보
 다수공급자계약
 [전지역(제주,도 서지역 제외)]

650 원



기타화초 꽃사랑 영농조합법인 [중소기업] 꽃사랑 영농조합법인

기타화초, 꽃사랑, FLFB-24, 다년초, 아스타, 초장10~80cm, 10.2cm포트
[납품장소 하차도] 다량납품요구시 **할인율**이 적용됩니다.
 납품기한: 30일 (납품요구일로부터)
 계약기간: 2017/01/13 - 2020/01/08
 원산지: 대한민국
 제조사: 꽃사랑영농조합법인
 본사소재지: 경기도 용인시 처인구 원삼면 원양로 602-30
공장소재지
 우선구매대상: 해당 없음

22202290





상품관련정보
 다수공급자계약
 [전지역(제주,도 서지역 제외)]

650 원







VI. 조달청 등록자료

초화 조달등록 자료

<input type="checkbox"/> 	<p>기타화초 꽃사랑 영농조합법인 [중소기업] 꽃사랑 영농조합법인 기타화초, 꽃사랑, FLFC-16, 다년초, 에키네시아, 초장20~100cm, 10.2cm포트 [납품장소 하차도] 다량납품요구시 할인율이 적용됩니다. 납품기한: 30일 (납품요구일로부터) 계약기간: 2017/01/13 - 2020/01/08 원산지: 대한민국 제조사: 꽃사랑영농조합법인 본사소재지: 경기도 용인시 처인구 원삼면 원양로 602-30 공장소재지 우선구매대상: 해당 없음 의무구매대상: 해당 없음</p>	<p>22202312 상품관련정보 다수공급자계약 [전지역(제주,도 서지역 제외)] 680 원</p>
<input type="checkbox"/> 	<p>기타화초 꽃사랑 영농조합법인 [중소기업] 꽃사랑 영농조합법인 기타화초, 꽃사랑, FLFC-07, 다년초, 루드베키아, 초장20~80cm, 10.2cm포트 [납품장소 하차도] 다량납품요구시 할인율이 적용됩니다. 납품기한: 30일 (납품요구일로부터) 계약기간: 2017/01/13 - 2020/01/08 원산지: 대한민국 제조사: 꽃사랑영농조합법인 본사소재지: 경기도 용인시 처인구 원삼면 원양로 602-30 공장소재지 우선구매대상: 해당 없음 의무구매대상: 해당 없음</p>	<p>22202303 상품관련정보 다수공급자계약 [전지역(제주,도 서지역 제외)] 720 원</p>
<input type="checkbox"/> 	<p>기타화초 꽃사랑 영농조합법인 [중소기업] 꽃사랑 영농조합법인 기타화초, 꽃사랑, FLFC-09, 다년초, 리아트리스, 초장40~100cm, 10.2cm포트 [납품장소 하차도] 다량납품요구시 할인율이 적용됩니다. 납품기한: 30일 (납품요구일로부터) 계약기간: 2017/01/13 - 2020/01/08 원산지: 대한민국 제조사: 꽃사랑영농조합법인 본사소재지: 경기도 용인시 처인구 원삼면 원양로 602-30 공장소재지 우선구매대상: 해당 없음 의무구매대상: 해당 없음</p>	<p>22202305 상품관련정보 다수공급자계약 [전지역(제주,도 서지역 제외)] 720 원</p>
<input type="checkbox"/> 	<p>기타화초 꽃사랑 영농조합법인 [중소기업] 꽃사랑 영농조합법인 기타화초, 꽃사랑, FLFA-20, 일년초, 밀렛, 초장5~35cm, 10.2cm포트 [납품장소 하차도] 다량납품요구시 할인율이 적용됩니다. 납품기한: 30일 (납품요구일로부터) 계약기간: 2017/01/13 - 2020/01/08 원산지: 대한민국 제조사: 꽃사랑영농조합법인 본사소재지: 경기도 용인시 처인구 원삼면 원양로 602-30 공장소재지 우선구매대상: 해당 없음 의무구매대상: 해당 없음</p>	<p>22202243 상품관련정보 다수공급자계약 [전지역(제주,도 서지역 제외)] 790 원</p>
<input type="checkbox"/> 	<p>기타화초 꽃사랑 영농조합법인 [중소기업] 꽃사랑 영농조합법인 기타화초, 꽃사랑, FLFA-08, 일년초, 꽃양배추, 초장5~35cm, 17cm포트 [납품장소 하차도] 다량납품요구시 할인율이 적용됩니다. 납품기한: 30일 (납품요구일로부터) 계약기간: 2017/01/13 - 2020/01/08 원산지: 대한민국 제조사: 꽃사랑영농조합법인 본사소재지: 경기도 용인시 처인구 원삼면 원양로 602-30 공장소재지 우선구매대상: 해당 없음</p>	<p>22202231 상품관련정보 다수공급자계약 [전지역(제주,도 서지역 제외)] 880 원</p>

VI. 조달청 등록자료

초화 조달등록 자료

<input type="checkbox"/> 	<p>기타화초 꽃사랑 영농조합법인 [중소기업] 꽃사랑 영농조합법인 기타화초, 꽃사랑, FLFB-33, 다년초, 흰줄무늬사사, 초장5~35cm, 10.2cm포트 [납품장소 하차도] 다량납품요구시 할인율이 적용됩니다. 납품기한: 30일 (납품요구일로부터) 계약기간: 2017/01/13 - 2020/01/08 원산지: 대한민국 제조사: 꽃사랑영농조합법인 본사소재지: 경기도 용인시 처인구 원삼면 원양로 602-30 공장소재지 우선구매대상: 해당 없음 의무구매대상: 해당 없음</p>	<p>22475399 상품관련정보 다수공급자계약 [전지역(제주,도 서지역 제외)] 880 원</p>
<input type="checkbox"/> 	<p>기타화초 꽃사랑 영농조합법인 [중소기업] 꽃사랑 영농조합법인 기타화초, 꽃사랑, FLFB-34, 다년초, 노란줄무늬사사, 초장5~35cm, 10.2cm포트 [납품장소 하차도] 다량납품요구시 할인율이 적용됩니다. 납품기한: 30일 (납품요구일로부터) 계약기간: 2017/01/13 - 2020/01/08 원산지: 대한민국 제조사: 꽃사랑영농조합법인 본사소재지: 경기도 용인시 처인구 원삼면 원양로 602-30 공장소재지 우선구매대상: 해당 없음 의무구매대상: 해당 없음</p>	<p>22475400 상품관련정보 다수공급자계약 [전지역(제주,도 서지역 제외)] 880 원</p>
<input type="checkbox"/> 	<p>기타화초 꽃사랑 영농조합법인 [중소기업] 꽃사랑 영농조합법인 기타화초, 꽃사랑, FLFC-12, 다년초, 스텔라원추리, 초장5~35cm, 10.2cm포트 [납품장소 하차도] 다량납품요구시 할인율이 적용됩니다. 납품기한: 30일 (납품요구일로부터) 계약기간: 2017/01/13 - 2020/01/08 원산지: 대한민국 제조사: 꽃사랑영농조합법인 본사소재지: 경기도 용인시 처인구 원삼면 원양로 602-30 공장소재지 우선구매대상: 해당 없음 의무구매대상: 해당 없음</p>	<p>22202308 상품관련정보 다수공급자계약 [전지역(제주,도 서지역 제외)] 880 원</p>
<input type="checkbox"/> 	<p>기타화초 꽃사랑 영농조합법인 [중소기업] 꽃사랑 영농조합법인 기타화초, 꽃사랑, FLFC-13, 다년초, 속근사루비아, 초장5~35cm, 10.2cm포트 [납품장소 하차도] 다량납품요구시 할인율이 적용됩니다. 납품기한: 30일 (납품요구일로부터) 계약기간: 2017/01/13 - 2020/01/08 원산지: 대한민국 제조사: 꽃사랑영농조합법인 본사소재지: 경기도 용인시 처인구 원삼면 원양로 602-30 공장소재지 우선구매대상: 해당 없음 의무구매대상: 해당 없음</p>	<p>22202309 상품관련정보 다수공급자계약 [전지역(제주,도 서지역 제외)] 880 원</p>
<input type="checkbox"/> 	<p>기타화초 꽃사랑 영농조합법인 [중소기업] 꽃사랑 영농조합법인 기타화초, 꽃사랑, FLFC-17, 다년초, 속근코스모스, 초장5~60cm, 10.2cm포트 [납품장소 하차도] 다량납품요구시 할인율이 적용됩니다. 납품기한: 30일 (납품요구일로부터) 계약기간: 2017/01/13 - 2020/01/08 원산지: 대한민국 제조사: 꽃사랑영농조합법인 본사소재지: 경기도 용인시 처인구 원삼면 원양로 602-30 공장소재지 우선구매대상: 해당 없음</p>	<p>22202313 상품관련정보 다수공급자계약 [전지역(제주,도 서지역 제외)] 880 원</p>

VI. 조달청 등록자료

초화 조달등록 자료

기타화초 꽃사랑 영농조합법인 [중소기업] 꽃사랑 영농조합법인

기타화초, 꽃사랑, FLFC-18, 다년초, 튤립, 초장5~35cm, 10.2cm포트

[납품장소 하차도] 다량납품요구시 **할인율**이 적용됩니다.
 납품기한: 30일 (납품요구일로부터)
 계약기간: 2017/01/13 - 2020/01/08
 원산지: 대한민국
 제조사: 꽃사랑영농조합법인
 본사소재지: 경기도 용인시 처인구 원삼면 원양로 602-30
 공장소재지
 우선구매대상: 해당 없음
 의무구매대상: 해당 없음

22202314

상품관련정보
 다수공급자계약
 [전지역(제주,도
 서지역 제외)]

880 원

원



기타화초 꽃사랑 영농조합법인 [중소기업] 꽃사랑 영농조합법인

기타화초, 꽃사랑, FLFD-01, 다년초, 무스카리, 초장5~35cm, 10.2cm포트

[납품장소 하차도] 다량납품요구시 **할인율**이 적용됩니다.
 납품기한: 30일 (납품요구일로부터)
 계약기간: 2017/01/13 - 2020/01/08
 원산지: 대한민국
 제조사: 꽃사랑영농조합법인
 본사소재지: 경기도 용인시 처인구 원삼면 원양로 602-30
 공장소재지
 우선구매대상: 해당 없음
 의무구매대상: 해당 없음

22202214

상품관련정보
 다수공급자계약
 [전지역(제주,도
 서지역 제외)]

1,120 원

원



기타화초 꽃사랑 영농조합법인 [중소기업] 꽃사랑 영농조합법인

기타화초, 꽃사랑, FLFC-10, 다년초, 모나르다, 초장20~150cm, 10.2cm포트

[납품장소 하차도] 다량납품요구시 **할인율**이 적용됩니다.
 납품기한: 30일 (납품요구일로부터)
 계약기간: 2017/01/13 - 2020/01/08
 원산지: 대한민국
 제조사: 꽃사랑영농조합법인
 본사소재지: 경기도 용인시 처인구 원삼면 원양로 602-30
 공장소재지
 우선구매대상: 해당 없음
 의무구매대상: 해당 없음

22202306

상품관련정보
 다수공급자계약
 [전지역(제주,도
 서지역 제외)]

950 원

원



기타화초 꽃사랑 영농조합법인 [중소기업] 꽃사랑 영농조합법인

기타화초, 꽃사랑, FLFD-03, 다년초, 수선화, 초장5~50cm, 10~12cm화분

[납품장소 하차도] 다량납품요구시 **할인율**이 적용됩니다.
 납품기한: 30일 (납품요구일로부터)
 계약기간: 2017/01/13 - 2020/01/08
 원산지: 대한민국
 제조사: 꽃사랑영농조합법인
 본사소재지: 경기도 용인시 처인구 원삼면 원양로 602-30
 공장소재지
 우선구매대상: 해당 없음
 의무구매대상: 해당 없음

22202220

상품관련정보
 다수공급자계약
 [전지역(제주,도
 서지역 제외)]

1,120 원

원



기타화초 꽃사랑 영농조합법인 [중소기업] 꽃사랑 영농조합법인

기타화초, 꽃사랑, FLFD-05, 다년초, 튤립, 초장5~35cm, 10.2cm포트

[납품장소 하차도] 다량납품요구시 **할인율**이 적용됩니다.
 납품기한: 30일 (납품요구일로부터)
 계약기간: 2017/01/13 - 2020/01/08
 원산지: 대한민국
 제조사: 꽃사랑영농조합법인
 본사소재지: 경기도 용인시 처인구 원삼면 원양로 602-30
 공장소재지
 우선구매대상: 해당 없음
 의무구매대상: 해당 없음

22202219

상품관련정보
 다수공급자계약
 [전지역(제주,도
 서지역 제외)]

960 원

원



기타화초 꽃사랑 영농조합법인 [중소기업] 꽃사랑 영농조합법인

기타화초, 꽃사랑, FLFB-25, 다년초, 옥잠화, 초장5~50cm, 10.2cm포트

[납품장소 하차도] 다량납품요구시 **할인율**이 적용됩니다.
 납품기한: 30일 (납품요구일로부터)
 계약기간: 2017/01/13 - 2020/01/08
 원산지: 대한민국
 제조사: 꽃사랑영농조합법인
 본사소재지: 경기도 용인시 처인구 원삼면 원양로 602-30
 공장소재지
 우선구매대상: 해당 없음
 의무구매대상: 해당 없음

22202291

상품관련정보
 다수공급자계약
 [전지역(제주,도
 서지역 제외)]

1,200 원

원



기타화초 꽃사랑 영농조합법인 [중소기업] 꽃사랑 영농조합법인

기타화초, 꽃사랑, FLFA-11, 일년초, 다이콘드라, 초장5~35cm, 10.2cm포트

[납품장소 하차도] 다량납품요구시 **할인율**이 적용됩니다.
 납품기한: 30일 (납품요구일로부터)
 계약기간: 2017/01/13 - 2020/01/08
 원산지: 대한민국
 제조사: 꽃사랑영농조합법인
 본사소재지: 경기도 용인시 처인구 원삼면 원양로 602-30
 공장소재지
 우선구매대상: 해당 없음
 의무구매대상: 해당 없음

22202230

상품관련정보
 다수공급자계약
 [전지역(제주,도
 서지역 제외)]

1,040 원

원



기타화초 꽃사랑 영농조합법인 [중소기업] 꽃사랑 영농조합법인

기타화초, 꽃사랑, FLFC-31, 다년초, 아킬레기아, 초장5~35cm, 10~12cm화분

[납품장소 하차도] 다량납품요구시 **할인율**이 적용됩니다.
 납품기한: 30일 (납품요구일로부터)
 계약기간: 2017/01/13 - 2020/01/08
 원산지: 대한민국
 제조사: 꽃사랑영농조합법인
 본사소재지: 경기도 용인시 처인구 원삼면 원양로 602-30
 공장소재지
 우선구매대상: 해당 없음
 의무구매대상: 해당 없음

22202213

상품관련정보
 다수공급자계약
 [전지역(제주,도
 서지역 제외)]

1,200 원

원



기타화초 꽃사랑 영농조합법인 [중소기업] 꽃사랑 영농조합법인

기타화초, 꽃사랑, FLFA-50, 일년초, 양귀비, 초장5~50, 10.2cm포트

[납품장소 하차도] 다량납품요구시 **할인율**이 적용됩니다.
 납품기한: 30일 (납품요구일로부터)
 계약기간: 2017/01/13 - 2020/01/08
 원산지: 대한민국
 제조사: 꽃사랑영농조합법인
 본사소재지: 경기도 용인시 처인구 원삼면 원양로 602-30
 공장소재지
 우선구매대상: 해당 없음
 의무구매대상: 해당 없음

22475395

상품관련정보
 다수공급자계약
 [전지역(제주,도
 서지역 제외)]

1,120 원

원



기타화초 꽃사랑 영농조합법인 [중소기업] 꽃사랑 영농조합법인

기타화초, 꽃사랑, FLFA-14, 일년초, 라넌큐러스, 초장5~35 cm, 10~12cm화분

[납품장소 하차도] 다량납품요구시 **할인율**이 적용됩니다.
 납품기한: 30일 (납품요구일로부터)
 계약기간: 2017/01/13 - 2020/01/08
 원산지: 대한민국
 제조사: 꽃사랑영농조합법인
 본사소재지: 경기도 용인시 처인구 원삼면 원양로 602-30
 공장소재지
 우선구매대상: 해당 없음
 의무구매대상: 해당 없음

22202235

상품관련정보
 다수공급자계약
 [전지역(제주,도
 서지역 제외)]

1,280 원

원



VI. 조달청 등록자료

초화 조달등록 자료

기타화초 꽃사랑 영농조합법인 [중소기업] 꽃사랑 영농조합법인

기타화초, 꽃사랑, FLFC-25, 다년초, 알키밀라, 초장5~35cm, 10.2cm포트

[납품장소 하차도] 다량납품요구시 **할인율**이 적용됩니다.

납품기한 : 30일 (납품요구일로부터)

계약기간: 2017/01/13 - 2020/01/08

원산지 : 대한민국

제조사 : 꽃사랑영농조합법인

본사소재지 : 경기도 용인시 처인구 원삼면 원양로 602-30

공정소재지

우선구매대상 : 해당 없음

의무구매대상 : 해당 없음

22202207

상품관련정보

다수공급자계약

[전지역(제주,도
서지역 제외)]

1,280 원

원



기타화초 꽃사랑 영농조합법인 [중소기업] 꽃사랑 영농조합법인

기타화초, 꽃사랑, FLFC-20, 다년초, 휴체라, 초장5~35cm, 10.2cm 포트

[납품장소 하차도] 다량납품요구시 **할인율**이 적용됩니다.

납품기한 : 30일 (납품요구일로부터)

계약기간: 2017/01/13 - 2020/01/08

원산지 : 대한민국

제조사 : 꽃사랑영농조합법인

본사소재지 : 경기도 용인시 처인구 원삼면 원양로 602-30

공정소재지

우선구매대상 : 해당 없음

의무구매대상 : 해당 없음

22202316

상품관련정보

다수공급자계약

[전지역(제주,도
서지역 제외)]

1,310 원

원



기타화초 꽃사랑 영농조합법인 [중소기업] 꽃사랑 영농조합법인

기타화초, 꽃사랑, FLFA-13, 일년초, 오스테오스펠럼, 초장5~35cm, 10~12cm화분

[납품장소 하차도] 다량납품요구시 **할인율**이 적용됩니다.

납품기한 : 30일 (납품요구일로부터)

계약기간: 2017/01/13 - 2020/01/08

원산지 : 대한민국

제조사 : 꽃사랑영농조합법인

본사소재지 : 경기도 용인시 처인구 원삼면 원양로 602-30

공정소재지

우선구매대상 : 해당 없음

의무구매대상 : 해당 없음

22202234

상품관련정보

다수공급자계약

[전지역(제주,도
서지역 제외)]

1,330 원

원



기타화초 꽃사랑 영농조합법인 [중소기업] 꽃사랑 영농조합법인

기타화초, 꽃사랑, FLFC-21, 다년초, 은숙, 초장5~35cm, 10.2cm포트

[납품장소 하차도] 다량납품요구시 **할인율**이 적용됩니다.

납품기한 : 30일 (납품요구일로부터)

계약기간: 2017/01/13 - 2020/01/08

원산지 : 대한민국

제조사 : 꽃사랑영농조합법인

본사소재지 : 경기도 용인시 처인구 원삼면 원양로 602-30

공정소재지

우선구매대상 : 해당 없음

의무구매대상 : 해당 없음

22202317

상품관련정보

다수공급자계약

[전지역(제주,도
서지역 제외)]

1,360 원

원



기타화초 꽃사랑 영농조합법인 [중소기업] 꽃사랑 영농조합법인

기타화초, 꽃사랑, FLFC-23, 다년초, 왜래종후룩스, 초장10~80cm, 10.2cm포트

[납품장소 하차도] 다량납품요구시 **할인율**이 적용됩니다.

납품기한 : 30일 (납품요구일로부터)

계약기간: 2017/01/13 - 2020/01/08

원산지 : 대한민국

제조사 : 꽃사랑영농조합법인

본사소재지 : 경기도 용인시 처인구 원삼면 원양로 602-30

공정소재지

우선구매대상 : 해당 없음

22202319

상품관련정보

다수공급자계약

[전지역(제주,도
서지역 제외)]

1,400 원

원



기타화초 꽃사랑 영농조합법인 [중소기업] 꽃사랑 영농조합법인

기타화초, 꽃사랑, FLFA-30, 일년초, 이레신, 초장5~35cm, 10.2cm 포트

[납품장소 하차도] 다량납품요구시 **할인율**이 적용됩니다.

납품기한 : 30일 (납품요구일로부터)

계약기간: 2017/01/13 - 2020/01/08

원산지 : 대한민국

제조사 : 꽃사랑영농조합법인

본사소재지 : 경기도 용인시 처인구 원삼면 원양로 602-30

공정소재지

우선구매대상 : 해당 없음

의무구매대상 : 해당 없음

22202250

상품관련정보

다수공급자계약

[전지역(제주,도
서지역 제외)]

1,410 원

원



기타화초 꽃사랑 영농조합법인 [중소기업] 꽃사랑 영농조합법인

기타화초, 꽃사랑, FLFA-28, 일년초, 안젤로니아, 초장5~35cm, 10~12cm화분

[납품장소 하차도] 다량납품요구시 **할인율**이 적용됩니다.

납품기한 : 30일 (납품요구일로부터)

계약기간: 2017/01/13 - 2020/01/08

원산지 : 대한민국

제조사 : 꽃사랑영농조합법인

본사소재지 : 경기도 용인시 처인구 원삼면 원양로 602-30

공정소재지

우선구매대상 : 해당 없음

의무구매대상 : 해당 없음

22202248

상품관련정보

다수공급자계약

[전지역(제주,도
서지역 제외)]

1,440 원

원



기타화초 꽃사랑 영농조합법인 [중소기업] 꽃사랑 영농조합법인

기타화초, 꽃사랑, FLFA-49, 일년초, 클레오메, 초장 5~80cm, 10.2cm화분

[납품장소 하차도] 다량납품요구시 **할인율**이 적용됩니다.

납품기한 : 30일 (납품요구일로부터)

계약기간: 2017/01/13 - 2020/01/08

원산지 : 대한민국

제조사 : 꽃사랑영농조합법인

본사소재지 : 경기도 용인시 처인구 원삼면 원양로 602-30

공정소재지

우선구매대상 : 해당 없음

의무구매대상 : 해당 없음

22478390

상품관련정보

다수공급자계약

[전지역(제주,도
서지역 제외)]

1,440 원

원



기타화초 꽃사랑 영농조합법인 [중소기업] 꽃사랑 영농조합법인

기타화초, 꽃사랑, FLFA-01, 일년초, 가자니아, 초장5~35cm, 10~12cm화분

[납품장소 하차도] 다량납품요구시 **할인율**이 적용됩니다.

납품기한 : 30일 (납품요구일로부터)

계약기간: 2017/01/13 - 2020/01/08

원산지 : 대한민국

제조사 : 꽃사랑영농조합법인

본사소재지 : 경기도 용인시 처인구 원삼면 원양로 602-30

공정소재지

우선구매대상 : 해당 없음

의무구매대상 : 해당 없음

22202218

상품관련정보

다수공급자계약

[전지역(제주,도
서지역 제외)]

1,480 원

원



기타화초 꽃사랑 영농조합법인 [중소기업] 꽃사랑 영농조합법인

기타화초, 꽃사랑, FLFD-02, 다년초, 백합, 초장20~100cm, 10.2cm 포트

[납품장소 하차도] 다량납품요구시 **할인율**이 적용됩니다.

납품기한 : 30일 (납품요구일로부터)

계약기간: 2017/01/13 - 2020/01/08

원산지 : 대한민국

제조사 : 꽃사랑영농조합법인

본사소재지 : 경기도 용인시 처인구 원삼면 원양로 602-30

공정소재지

우선구매대상 : 해당 없음

22202215

상품관련정보

다수공급자계약

[전지역(제주,도
서지역 제외)]





1,600 원

원







VI. 조달청 등록자료

초화 조달등록 자료

<input type="checkbox"/> 	<p>기타화초 꽃사랑 영농조합법인 [중소기업] 꽃사랑 영농조합법인 기타화초, 꽃사랑, FLFA-09, 일년초, 다알리아, 초장5~35cm, 10.2cm포트 [납품장소 하차도] 다량납품요구시 할인율이 적용됩니다. 납품기한: 30일 (납품요구일로부터) 계약기간: 2017/01/13 - 2020/01/08 원산지: 대한민국 제조사: 꽃사랑영농조합법인 본사소재지: 경기도 용인시 처인구 원삼면 원양로 602-30 공장소재지 우선구매대상: 해당 없음 의무구매대상: 해당 없음</p>	<p>22202227 상품관련정보 다수공급자계약 [전지역(제주,도 서지역 제외)]</p> <p>1,620 원 <input type="text"/></p>
<input type="checkbox"/> 	<p>기타화초 꽃사랑 영농조합법인 [중소기업] 꽃사랑 영농조합법인 기타화초, 꽃사랑, FLFA-52, 일년초, 미니꽃양배추(크레인), 초장 5~20cm, 10.2cm화분 [납품장소 하차도] 다량납품요구시 할인율이 적용됩니다. 납품기한: 30일 (납품요구일로부터) 계약기간: 2017/01/13 - 2020/01/08 원산지: 대한민국 제조사: 꽃사랑영농조합법인 본사소재지: 경기도 용인시 처인구 원삼면 원양로 602-30 공장소재지 우선구매대상: 해당 없음 의무구매대상: 해당 없음</p>	<p>22475397 상품관련정보 다수공급자계약 [전지역(제주,도 서지역 제외)]</p> <p>1,680 원 <input type="text"/></p>
<input type="checkbox"/> 	<p>기타화초 꽃사랑 영농조합법인 [중소기업] 꽃사랑 영농조합법인 기타화초, 꽃사랑, FLFA-57, 일년초, 마라고이데스(우그이스), 초장 5~35cm, 10.2cm화분 [납품장소 하차도] 다량납품요구시 할인율이 적용됩니다. 납품기한: 30일 (납품요구일로부터) 계약기간: 2017/01/13 - 2020/01/08 원산지: 대한민국 제조사: 꽃사랑 본사소재지: 경기도 용인시 처인구 원삼면 원양로 602-30 공장소재지 우선구매대상: 해당 없음 의무구매대상: 해당 없음</p>	<p>22479220 상품관련정보 다수공급자계약 [전지역(제주,도 서지역 제외)]</p> <p>1,680 원 <input type="text"/></p>
<input type="checkbox"/> 	<p>기타화초 꽃사랑 영농조합법인 [중소기업] 꽃사랑 영농조합법인 기타화초, 꽃사랑, FLFD-04, 다년초, 칸나, 초장20~100cm, 15cm포트 [납품장소 하차도] 다량납품요구시 할인율이 적용됩니다. 납품기한: 30일 (납품요구일로부터) 계약기간: 2017/01/13 - 2020/01/08 원산지: 대한민국 제조사: 꽃사랑영농조합법인 본사소재지: 경기도 용인시 처인구 원삼면 원양로 602-30 공장소재지 우선구매대상: 해당 없음 의무구매대상: 해당 없음</p>	<p>22202216 상품관련정보 다수공급자계약 [전지역(제주,도 서지역 제외)]</p> <p>1,760 원 <input type="text"/></p>
<input type="checkbox"/> 	<p>기타화초 꽃사랑 영농조합법인 [중소기업] 꽃사랑 영농조합법인 기타화초, 꽃사랑, FLFA-32, 일년초, 제라늄, 초장5~35cm, 13~16cm화분 [납품장소 하차도] 다량납품요구시 할인율이 적용됩니다. 납품기한: 30일 (납품요구일로부터) 계약기간: 2017/01/13 - 2020/01/08 원산지: 대한민국 제조사: 꽃사랑영농조합법인 본사소재지: 경기도 용인시 처인구 원삼면 원양로 602-30 공장소재지 우선구매대상: 해당 없음</p>	<p>22202252 상품관련정보 다수공급자계약 [전지역(제주,도 서지역 제외)]</p> <p>2,000 원 <input type="text"/></p>





VI. 조달청 등록자료

초화 조달등록 자료

<input type="checkbox"/> 	<p>기타화초 꽃사랑 영농조합법인 [중소기업] 꽃사랑 영농조합법인 기타화초, 꽃사랑, FLFA-42, 일년초, 웨이브페츄니아, 초장5~35cm, 13~16cm화분 [납품장소 하차도] 다량납품요구시 할인율이 적용됩니다. 납품기한: 30일 (납품요구일로부터) 계약기간: 2017/01/13 - 2020/01/08 원산지: 대한민국 제조사: 꽃사랑영농조합법인 본사소재지: 경기도 용인시 처인구 원삼면 원양로 602-30 공장소재지 우선구매대상: 해당 없음 의무구매대상: 해당 없음</p>	<p>22202262 상품관련정보 다수공급자계약 [전지역(제주,도 서지역 제외)]</p> <p>2,000 원 <input type="text"/></p>
<input type="checkbox"/> 	<p>기타화초 꽃사랑 영농조합법인 [중소기업] 꽃사랑 영농조합법인 기타화초, 꽃사랑, FLFB-27, 다년초, 작약, 초장30~90cm, 15cm포트 [납품장소 하차도] 다량납품요구시 할인율이 적용됩니다. 납품기한: 30일 (납품요구일로부터) 계약기간: 2017/01/13 - 2020/01/08 원산지: 대한민국 제조사: 꽃사랑영농조합법인 본사소재지: 경기도 용인시 처인구 원삼면 원양로 602-30 공장소재지 우선구매대상: 해당 없음 의무구매대상: 해당 없음</p>	<p>22202293 상품관련정보 다수공급자계약 [전지역(제주,도 서지역 제외)]</p> <p>2,200 원 <input type="text"/></p>
<input type="checkbox"/> 	<p>기타화초 꽃사랑 영농조합법인 [중소기업] 꽃사랑 영농조합법인 기타화초, 꽃사랑, FLFB-02, 다년초, 관중, 초장5~35cm, 15cm포트 [납품장소 하차도] 다량납품요구시 할인율이 적용됩니다. 납품기한: 30일 (납품요구일로부터) 계약기간: 2017/01/13 - 2020/01/08 원산지: 대한민국 제조사: 꽃사랑영농조합법인 본사소재지: 경기도 용인시 처인구 원삼면 원양로 602-30 공장소재지 우선구매대상: 해당 없음 의무구매대상: 해당 없음</p>	<p>22202269 상품관련정보 다수공급자계약 [전지역(제주,도 서지역 제외)]</p> <p>2,210 원 <input type="text"/></p>
<input type="checkbox"/> 	<p>기타화초 꽃사랑 영농조합법인 [중소기업] 꽃사랑 영농조합법인 기타화초, 꽃사랑, FLFC-30, 다년초, 아네모네, 초장10~60cm, 13~16cm화분 [납품장소 하차도] 다량납품요구시 할인율이 적용됩니다. 납품기한: 30일 (납품요구일로부터) 계약기간: 2017/01/13 - 2020/01/08 원산지: 대한민국 제조사: 꽃사랑영농조합법인 본사소재지: 경기도 용인시 처인구 원삼면 원양로 602-30 공장소재지 우선구매대상: 해당 없음 의무구매대상: 해당 없음</p>	<p>22202212 상품관련정보 다수공급자계약 [전지역(제주,도 서지역 제외)]</p> <p>2,400 원 <input type="text"/></p>
<input type="checkbox"/> 	<p>기타화초 꽃사랑 영농조합법인 [중소기업] 꽃사랑 영농조합법인 기타화초, 꽃사랑, FLFA-06, 다년초, 쿠션덤, 초장5~35cm, 17~20cm화분 [납품장소 하차도] 다량납품요구시 할인율이 적용됩니다. 납품기한: 30일 (납품요구일로부터) 계약기간: 2017/01/13 - 2020/01/08 원산지: 대한민국 제조사: 꽃사랑영농조합법인 본사소재지: 경기도 용인시 처인구 원삼면 원양로 602-30 공장소재지 우선구매대상: 해당 없음 의무구매대상: 해당 없음</p>	<p>22202233 상품관련정보 다수공급자계약 [전지역(제주,도 서지역 제외)]</p> <p>2,560 원 <input type="text"/></p>





VI. 조달청 등록자료

초화 조달등록 자료

<input type="checkbox"/> 	<p>기타화초 꽃사랑 영농조합법인 [중소기업] 꽃사랑 영농조합법인 기타화초, 꽃사랑, FLFA-45, 일년초, 임파센스(팬페어), 초장 5~35cm, 13~16cm화분 [납품장소 하차도] 다량납품요구시 할인율이 적용됩니다. 납품기한: 30일 (납품요구일로부터) 계약기간: 2017/01/13 - 2020/01/08 원산지: 대한민국 제조사: 꽃사랑영농조합법인 본사소재지: 경기도 용인시 처인구 원삼면 원양로 602-30 공장소재지 우선구매대상: 해당 없음 의무구매대상: 해당 없음</p>	<p>22202264 상품관련정보 다수공급자계약 [전지역(제주,도 서지역 제외)] 2,600 원</p>
<input type="checkbox"/> 	<p>기타화초 꽃사랑 영농조합법인 [중소기업] 꽃사랑 영농조합법인 기타화초, 꽃사랑, FLFA-04, 다년초, 동국, 초장5~35cm, 17~20cm 화분 [납품장소 하차도] 다량납품요구시 할인율이 적용됩니다. 납품기한: 30일 (납품요구일로부터) 계약기간: 2017/01/13 - 2020/01/08 원산지: 대한민국 제조사: 꽃사랑영농조합법인 본사소재지: 경기도 용인시 처인구 원삼면 원양로 602-30 공장소재지 우선구매대상: 해당 없음 의무구매대상: 해당 없음</p>	<p>22202225 상품관련정보 다수공급자계약 [전지역(제주,도 서지역 제외)] 2,640 원</p>
<input type="checkbox"/> 	<p>기타화초 꽃사랑 영농조합법인 [중소기업] 꽃사랑 영농조합법인 기타화초, 꽃사랑, FLFA-55, 일년초, 고구마(화초고구마), 초장 5~35cm, 10.2cm포트 [납품장소 하차도] 다량납품요구시 할인율이 적용됩니다. 납품기한: 30일 (납품요구일로부터) 계약기간: 2017/01/13 - 2020/01/08 원산지: 대한민국 제조사: 꽃사랑 본사소재지: 경기도 용인시 처인구 원삼면 원양로 602-30 공장소재지 우선구매대상: 해당 없음 의무구매대상: 해당 없음</p>	<p>22490212 상품관련정보 다수공급자계약 [전지역(제주,도 서지역 제외)] 2,700 원</p>
<input type="checkbox"/> 	<p>기타화초 꽃사랑 영농조합법인 [중소기업] 꽃사랑 영농조합법인 기타화초, 꽃사랑, FLFA-43, 일년초, 헬리크리섬, 초장5~35cm, 17~20cm화분 [납품장소 하차도] 다량납품요구시 할인율이 적용됩니다. 납품기한: 30일 (납품요구일로부터) 계약기간: 2017/01/13 - 2020/01/08 원산지: 대한민국 제조사: 꽃사랑영농조합법인 본사소재지: 경기도 용인시 처인구 원삼면 원양로 602-30 공장소재지 우선구매대상: 해당 없음 의무구매대상: 해당 없음</p>	<p>22202222 상품관련정보 다수공급자계약 [전지역(제주,도 서지역 제외)] 2,800 원</p>
<input type="checkbox"/> 	<p>기타화초 꽃사랑 영농조합법인 [중소기업] 꽃사랑 영농조합법인 기타화초, 꽃사랑, FLFA-35, 일년초, 코레우스/봉계, 초장20cm이상, 17~20cm화분 [납품장소 하차도] 다량납품요구시 할인율이 적용됩니다. 납품기한: 30일 (납품요구일로부터) 계약기간: 2017/01/13 - 2020/01/08 원산지: 대한민국 제조사: 꽃사랑영농조합법인 본사소재지: 경기도 용인시 처인구 원삼면 원양로 602-30 공장소재지 우선구매대상: 해당 없음</p>	<p>22202255 상품관련정보 다수공급자계약 [전지역(제주,도 서지역 제외)] 2,810 원</p>

VI. 조달청 등록자료

초화 조달등록 자료

<input type="checkbox"/> 	<p>기타화초 꽃사랑 영농조합법인 [중소기업] 꽃사랑 영농조합법인 기타화초, 꽃사랑, FLFA-10, 일년초, 다알리아, 초장5~35cm, 13~16cm화분 [납품장소 하차도] 다량납품요구시 할인율이 적용됩니다. 납품기한: 30일 (납품요구일로부터) 계약기간: 2017/01/13 - 2020/01/08 원산지: 대한민국 제조사: 꽃사랑영농조합법인 본사소재지: 경기도 용인시 처인구 원삼면 원양로 602-30 공장소재지 우선구매대상: 해당 없음 의무구매대상: 해당 없음</p>	<p>22202228 상품관련정보 다수공급자계약 [전지역(제주,도 서지역 제외)] 2,890 원</p>
<input type="checkbox"/> 	<p>기타화초 꽃사랑 영농조합법인 [중소기업] 꽃사랑 영농조합법인 기타화초, 꽃사랑, FLFA-24, 일년초, 베고니아(드레곤윙), 초장20cm 이상, 17~20cm화분 [납품장소 하차도] 다량납품요구시 할인율이 적용됩니다. 납품기한: 30일 (납품요구일로부터) 계약기간: 2017/01/13 - 2020/01/08 원산지: 대한민국 제조사: 꽃사랑영농조합법인 본사소재지: 경기도 용인시 처인구 원삼면 원양로 602-30 공장소재지 우선구매대상: 해당 없음 의무구매대상: 해당 없음</p>	<p>22202244 상품관련정보 다수공급자계약 [전지역(제주,도 서지역 제외)] 2,900 원</p>
<input type="checkbox"/> 	<p>기타화초 꽃사랑 영농조합법인 [중소기업] 꽃사랑 영농조합법인 기타화초, 꽃사랑, FLFB-04, 다년초, 금낭화, 초장5~50cm, 15cm포트 [납품장소 하차도] 다량납품요구시 할인율이 적용됩니다. 납품기한: 30일 (납품요구일로부터) 계약기간: 2017/01/13 - 2020/01/08 원산지: 대한민국 제조사: 꽃사랑영농조합법인 본사소재지: 경기도 용인시 처인구 원삼면 원양로 602-30 공장소재지 우선구매대상: 해당 없음 의무구매대상: 해당 없음</p>	<p>22202271 상품관련정보 다수공급자계약 [전지역(제주,도 서지역 제외)] 3,600 원</p>
<input type="checkbox"/> 	<p>기타화초 꽃사랑 영농조합법인 [중소기업] 꽃사랑 영농조합법인 기타화초, 꽃사랑, FLFC-27, 일년초, 헬리모트로프, 초장10~50cm, 13~16cm화분 [납품장소 하차도] 다량납품요구시 할인율이 적용됩니다. 납품기한: 30일 (납품요구일로부터) 계약기간: 2017/01/13 - 2020/01/08 원산지: 대한민국 제조사: 꽃사랑영농조합법인 본사소재지: 경기도 용인시 처인구 원삼면 원양로 602-30 공장소재지 우선구매대상: 해당 없음 의무구매대상: 해당 없음</p>	<p>22202209 상품관련정보 다수공급자계약 [전지역(제주,도 서지역 제외)] 3,920 원</p>
<input type="checkbox"/> 	<p>기타화초 꽃사랑 영농조합법인 [중소기업] 꽃사랑 영농조합법인 기타화초, 꽃사랑, FLFC-28, 일년초, 로즈제라늄, 초장10~50cm, 13~16cm화분 [납품장소 하차도] 다량납품요구시 할인율이 적용됩니다. 납품기한: 30일 (납품요구일로부터) 계약기간: 2017/01/13 - 2020/01/08 원산지: 대한민국 제조사: 꽃사랑영농조합법인 본사소재지: 경기도 용인시 처인구 원삼면 원양로 602-30 공장소재지 우선구매대상: 해당 없음</p>	<p>22202210 상품관련정보 다수공급자계약 [전지역(제주,도 서지역 제외)] 3,920 원</p>

VI. 조달청 등록자료

초화 조달등록 자료

기타화초 꽃사랑 영농조합법인 [중소기업] 꽃사랑 영농조합법인

기타화초, 꽃사랑, FLFC-26, 일년초, 라벤더, 초장5~50cm, 13~16cm화분
[납품장소 하차도] 다량납품요구시 **할인율**이 적용됩니다.
 납품기한: 30일 (납품요구일로부터)
 계약기간: 2017/01/13 - 2020/01/08
 원산지: 대한민국
 제조사: 꽃사랑영농조합법인
 본사소재지: 경기도 용인시 처인구 원삼면 원양로 602-30
공정소재지
 우선구매대상: 해당 없음
 의무구매대상: 해당 없음

22202208

상품관련정보
 다수공급자계약
 [전지역(제주,도 서지역 제외)]

3,970 원

원



기타화초 꽃사랑 영농조합법인 [중소기업] 꽃사랑 영농조합법인

기타화초, 꽃사랑, FLFA-02, 다년초, 가든멈, 초장5~35cm, 17~20cm화분
[납품장소 하차도] 다량납품요구시 **할인율**이 적용됩니다.
 납품기한: 30일 (납품요구일로부터)
 계약기간: 2017/01/13 - 2020/01/08
 원산지: 대한민국
 제조사: 꽃사랑영농조합법인
 본사소재지: 경기도 용인시 처인구 원삼면 원양로 602-30
공정소재지
 우선구매대상: 해당 없음
 의무구매대상: 해당 없음

22202223

상품관련정보
 다수공급자계약
 [전지역(제주,도 서지역 제외)]

4,220 원

원



기타화초 꽃사랑 영농조합법인 [중소기업] 꽃사랑 영농조합법인

기타화초, 꽃사랑, FLFC-08, 다년초, 루피너스, 초장20~80cm, 17~20cm화분
[납품장소 하차도] 다량납품요구시 **할인율**이 적용됩니다.
 납품기한: 30일 (납품요구일로부터)
 계약기간: 2017/01/13 - 2020/01/08
 원산지: 대한민국
 제조사: 꽃사랑영농조합법인
 본사소재지: 경기도 용인시 처인구 원삼면 원양로 602-30
공정소재지
 우선구매대상: 해당 없음
 의무구매대상: 해당 없음

22202304

상품관련정보
 다수공급자계약
 [전지역(제주,도 서지역 제외)]

4,320 원

원



기타화초 꽃사랑 영농조합법인 [중소기업] 꽃사랑 영농조합법인

기타화초, 꽃사랑, FLFC-06, 다년초, 디기탈리스, 초장20~100cm, 17~20cm화분
[납품장소 하차도] 다량납품요구시 **할인율**이 적용됩니다.
 납품기한: 30일 (납품요구일로부터)
 계약기간: 2017/01/13 - 2020/01/08
 원산지: 대한민국
 제조사: 꽃사랑영농조합법인
 본사소재지: 경기도 용인시 처인구 원삼면 원양로 602-30
공정소재지
 우선구매대상: 해당 없음
 의무구매대상: 해당 없음

22202302

상품관련정보
 다수공급자계약
 [전지역(제주,도 서지역 제외)]

4,960 원

원



기타화초 꽃사랑 영농조합법인 [중소기업] 꽃사랑 영농조합법인

기타화초, 꽃사랑, FLFC-05, 다년초, 델피늄, 초장20~100cm, 17~20cm화분
[납품장소 하차도] 다량납품요구시 **할인율**이 적용됩니다.
 납품기한: 30일 (납품요구일로부터)
 계약기간: 2017/01/13 - 2020/01/08
 원산지: 대한민국
 제조사: 꽃사랑영농조합법인
 본사소재지: 경기도 용인시 처인구 원삼면 원양로 602-30
공정소재지
 우선구매대상: 해당 없음

22202301

상품관련정보
 다수공급자계약
 [전지역(제주,도 서지역 제외)]

5,280 원

원



VI. 조달청 등록자료

초화 조달등록 자료

기타화초 꽃사랑 영농조합법인 [중소기업] 꽃사랑 영농조합법인

기타화초, 꽃사랑, FLFD-06, 다년초, 알리움, 초장50~150cm, 13~16cm화분
[납품장소 하차도] 다량납품요구시 **할인율**이 적용됩니다.
 납품기한: 30일 (납품요구일로부터)
 계약기간: 2017/01/13 - 2020/01/08
 원산지: 대한민국
 제조사: 꽃사랑영농조합법인
 본사소재지: 경기도 용인시 처인구 원삼면 원양로 602-30
공정소재지
 우선구매대상: 해당 없음
 의무구매대상: 해당 없음

22202217

상품관련정보
 다수공급자계약
 [전지역(제주,도 서지역 제외)]

5,350 원

원



기타화초 꽃사랑 영농조합법인 [중소기업] 꽃사랑 영농조합법인

기타화초, 꽃사랑, FLFE-02, 다년초, 수련, 초장30cm이상, 17~20cm 화분
[납품장소 하차도] 다량납품요구시 **할인율**이 적용됩니다.
 납품기한: 30일 (납품요구일로부터)
 계약기간: 2017/01/13 - 2020/01/08
 원산지: 대한민국
 제조사: 꽃사랑영농조합법인
 본사소재지: 경기도 용인시 처인구 원삼면 원양로 602-30
공정소재지
 우선구매대상: 해당 없음
 의무구매대상: 해당 없음

22204920

상품관련정보
 다수공급자계약
 [전지역(제주,도 서지역 제외)]

6,500 원

원



기타화초 꽃사랑 영농조합법인 [중소기업] 꽃사랑 영농조합법인

기타화초, 꽃사랑, FLFC-32, 다년초, 클레마티스, 초장5~60cm, 13~16cm화분
[납품장소 하차도] 다량납품요구시 **할인율**이 적용됩니다.
 납품기한: 30일 (납품요구일로부터)
 계약기간: 2017/01/13 - 2020/01/08
 원산지: 대한민국
 제조사: 꽃사랑
 본사소재지: 경기도 용인시 처인구 원삼면 원양로 602-30
공정소재지
 우선구매대상: 해당 없음
 의무구매대상: 해당 없음

22479221

상품관련정보
 다수공급자계약
 [전지역(제주,도 서지역 제외)]

6,640 원

원



기타화초 꽃사랑 영농조합법인 [중소기업] 꽃사랑 영농조합법인

기타화초, 꽃사랑, FLFA-03, 다년초, 가든멈, 초장5~35cm, 21~24cm화분
[납품장소 하차도] 다량납품요구시 **할인율**이 적용됩니다.
 납품기한: 30일 (납품요구일로부터)
 계약기간: 2017/01/13 - 2020/01/08
 원산지: 대한민국
 제조사: 꽃사랑영농조합법인
 본사소재지: 경기도 용인시 처인구 원삼면 원양로 602-30
공정소재지
 우선구매대상: 해당 없음
 의무구매대상: 해당 없음

22202224

상품관련정보
 다수공급자계약
 [전지역(제주,도 서지역 제외)]

10,400 원

원



기타화초 꽃사랑 영농조합법인 [중소기업] 꽃사랑 영농조합법인

기타화초, 꽃사랑, FLFE-03, 다년초, 연꽃, 초장60~150cm, 27~30cm화분
[납품장소 하차도] 다량납품요구시 **할인율**이 적용됩니다.
 납품기한: 30일 (납품요구일로부터)
 계약기간: 2017/01/13 - 2020/01/08
 원산지: 대한민국
 제조사: 꽃사랑영농조합법인
 본사소재지: 경기도 용인시 처인구 원삼면 원양로 602-30
공정소재지
 우선구매대상: 해당 없음

22209157

상품관련정보
 다수공급자계약
 [전지역(제주,도 서지역 제외)]

14,500 원

원

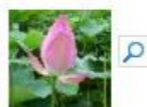

VI. 조달청 등록자료

초화 조달등록 자료

기타화초 꽃사랑 영농조합법인 [중소기업] 꽃사랑 영농조합법인

기타화초, 꽃사랑, FLFA-05, 다년초, 대국, 초장60~120cm, 27~30cm화분

[납품장소 하차도] 다량납품요구시 할인율이 적용됩니다.

납품기한: 30일 (납품요구일로부터)

계약기간: 2017/01/13 - 2020/01/08

원산지: 대한민국

제조사: 꽃사랑영농조합법인

본사소재지: 경기도 용인시 처인구 원삼면 원양로 602-30

공정소재지

우선구매대상: 해당 없음

의무구매대상: 해당 없음

22202232

상품관련정보

다수공급자계약

[전지역(제주,도

서지역 제외)]

34,000 원

□ 분

